

NETWORK CAMERA

MNC120R

간편설명서

알아들 점

본 매뉴얼은 ㈜아이디스의 제품인 MNC120R의 설치 및 운영을 위한 기본 설명서입니다. 본 기기를 처음 대하는 사용자는 물론, 이전에 등급의 장비를 많이 다루어 본 사용자라도 사용 전에는 반드시 본 매뉴얼의 내용을 읽어 본 뒤 매뉴얼 내의 주의 사항에 유의하여 제품을 다루는 것이 좋으며, 안전상의 경고 및 주의사항은 제품을 올바르게 사용하여 위험이나 재산상의 피해를 막기 위한 내용으로 반드시 지켜주시기 바랍니다. 읽으신 후에는 언제라도 볼 수 있는 곳에 반드시 보관하여 주십시오.

- 본 매뉴얼의 저작권은 ㈜아이디스에 있습니다.
- 본 매뉴얼을 무단으로 복제할 수 없습니다.
- 본 제품에는 일부 오픈 소스를 사용한 소프트웨어가 포함되어 있습니다. 해당 소프트웨어의 소스 코드를 원하는 경우 제공받을 수 있습니다.
자세한 내용은 소프트웨어 CD(OpenSourceGuide\OpenSourceGuide.pdf)에 또는 사용설명서와 함께 제공되는 오픈소스 가이드를 확인하십시오.
- 규격품 이외의 제품을 사용하여 발생된 손상과 사용설명서 사용방법을 지키지 않고 제품을 손상시켰을 경우에는 당사에서 책임지지 않으므로 주의하여 주십시오.
- 네트워크 카메라를 처음 사용해 보거나, 사용이 익숙하지 않은 사용자는 설치하거나 사용하는 중에 반드시 구입처로 문의하여 전문 기술자의 도움을 받으도록 합니다.
- 시스템의 기능 확장성이나 고장수리를 위해 시스템을 분해할 경우에는 반드시 구입처로 문의하여 전문가의 도움을 받아야 합니다.
- 본 기기는 업무용(A)으로 전자파적합등록을 한 기기이오니 판매자 또는 사용자는 이 점을 주의하시기 바라며, 가정 외의 지역에서 사용하는 것을 목적으로 합니다.

안전을 위한 주의사항

안전 및 제품의 고장을 줄이기 위하여 본 기기를 사용하기 전에 아래의 내용을 반드시 숙지하신 후 사용하십시오. 제품을 올바르게 사용하여 사용자의 안전을 보호하고 재산상의 손해 등을 막기 위한 내용이니 반드시 읽고 올바르게 사용하여 주십시오.

- 제품 운반 또는 설치시 충격을 가하지 마십시오.
- 진동이나 충격이 있는 곳에 설치하지 마십시오. 고장의 원인이 됩니다.
- 제품 동작 중에는 제품을 움직이거나 이동시키지 마십시오.
- 청소를 할 때는 전원을 차단한 후 반드시 마른 수건으로 닦아 주십시오.
- 전원 코드 부분을 잡아 당겨 빼거나 젖은 손으로 전원 플러그를 만지지 마십시오.
- 전원 코드 위에 무거운 물건을 두지 마십시오. 파손된 전원 코드를 사용하는 경우 화재 및 감전의 위험이 있습니다.
- 본 기기 내부에는 감전 위험 부위가 있으므로 임의로 뚜껑을 열지 마십시오.
- 벽이나 천장 등에 설치 시 안전하고 확실하게 고정하고 적정 온도를 유지하도록 합니다. 공기의 순환이 없는 밀폐된 공간에 설치할 경우 화재의 원인이 될 수 있습니다.
- 고장 및 감전의 위험이 있는 온도변화가 심한 곳이나 습기가 많은 곳을 피하고, 접지되지 않은 전원 확장 케이블, 피복이 벗겨진 전원 코드를 사용하지 않도록 합니다.
- 천둥, 번개가 잦은 지역에서는 낙뢰 보호기를 사용하기를 권장합니다.
- 본 기기에서 이상한 냄새나 연기가 나면 즉시 전원 스위치를 차단하고 (쥘아이디스 CS팀 또는 구입처로) 연락하십시오.

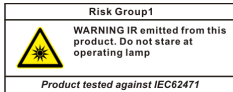

경고: 본 제품에서 적외선이 방출됩니다. IR LED를 쳐다보지 마십시오.

제품 구성

- 네트워크 카메라 본체
- DC 어댑터 (12V)
- 소프트웨어 CD (INIT/NEX Basic 소프트웨어, 사용설명서)
- 간편설명서
- 카메라 선실드
- 설치용 브라켓 및 보조물

명칭 및 기능

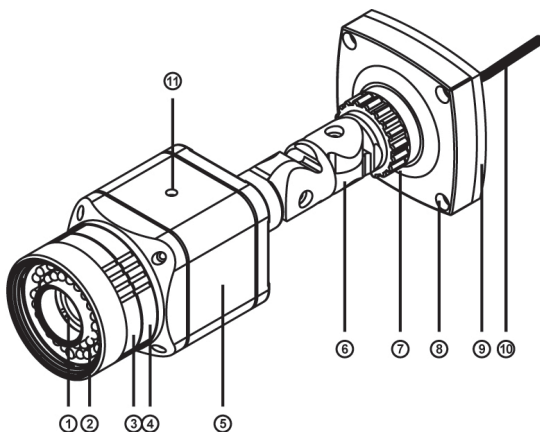

- ① **렌즈:** 줌 렌즈가 장착되어 있습니다.
- ② **IR LED:** 상단 중앙에 있는 센서가 조도를 감지하여 야간 또는 저조도 환경에서 IR LED가 켜집니다.
- ③ **초점 레버:** 레버를 시계 방향 또는 시계 반대 방향으로 돌려 초점을 조절합니다. 초점이 조절 되면 고정 나사를 시계 방향으로 돌려 초점을 고정시킵니다.
- ④ **확대 레버:** 레버를 시계 방향 또는 시계 반대 방향으로 돌려 줌을 조절합니다. 줌이 조절되면 고정 나사를 시계 방향으로 돌려 줌을 고정시킵니다.
- ⑤ **몸체:** 스탠드를 거쳐 케이블이 연결되어 있습니다.
- ⑥ **스탠드:** 카메라의 방향을 조절할 수 있습니다. 고정 나사를 풀 후 원하는 방향으로 고정시킵니다.
- ⑦ **회전 조절 나사:** 렌즈의 회전 각도를 조절합니다. 나사를 반시계 방향으로 돌린 후 카메라 몸체를 시계 방향 또는 반시계 방향으로 움직여 회전 각도를 조절합니다. 회전 각도가 조절되면 나사를 시계 방향으로 돌려 회전 각도를 고정시킵니다.
- ⑧ **하단 커버:** 제품과 함께 제공되는 설치용 브라켓을 이용하여 카메라를 벽 또는 천장에 설치할 수 있습니다.

- ⑨ **설치용 브라켓:** 카메라를 벽 또는 천장에 설치할 때 사용합니다.
- ⑩ **케이블:** 하단을 참조하십시오.
- ⑪ **선실드 나사 구멍:** 제품과 함께 제공되는 카메라 선실드를 카메라에 고정시키기 위한 나사를 연결합니다.

케이블

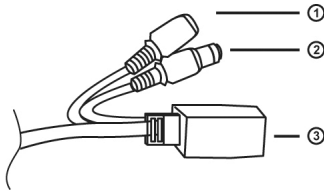

- ① **전원 연결 (빨간색 케이블):** 전원 어댑터에 연결합니다 (12 VDC).
- ② **BNC 비디오 출력 (노란색 케이블):** 모니터에 연결합니다. 영상 감시 용도가 아닌 미러보기 용도로 사용하지 않습니다.
- ③ **네트워크 포트:** RJ-45 커넥터를 가지는 Cat5 케이블을 연결합니다. 본 카메라는 네트워크를 통해 PC와 연결되어 설정, 관리 및 업그레이드를 할 수 있으며 원격으로 영상을 감시할 수 있습니다. 네트워크 연결 설정에 관한 내용은 INIT 사용설명서를 참조하십시오.



전원 코드는 잘 배선해서 발에 걸리지 않도록 하고, 코드가 가구에 의해 벗겨지지 않도록 주의하십시오. 전원 코드를 양탄자나 카펫 아래에 설치하지 말아야 하며, 하나의 콘센트에 너무 많은 장치를 끼워 과부하가 생기지 않도록 합니다.

팩토리 리셋

팩토리 리셋은 카메라를 공장 출하시의 초기 설정으로 되돌리는 경우에만 사용되며 원격으로만 수행할 수 있습니다. 자세한 내용은 INIT 사용설명서를 참조하십시오.

설치

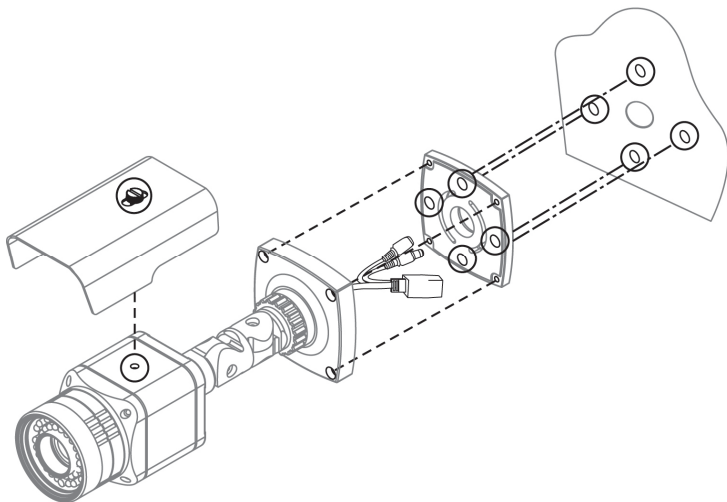

1. 제품과 함께 제공되는 나사를 이용하여 카메라 선실드를 카메라에 고정시킵니다.
2. 제품과 함께 제공되는 나사를 이용하여 설치용 브라켓을 벽 또는 천장에 고정시킵니다.
3. 제품과 함께 제공되는 나사를 이용하여 하단 커버를 설치용 브라켓에 고정시킵니다.
4. 외부 장비, 네트워크 및 전원 어댑터를 연결합니다.
5. 전원을 인가합니다.



벽 또는 천장 보강 공사가 필요한지 확인하십시오. 벽 또는 천장이 카메라를 지탱할 수 있을 만큼 강하지 않은 경우 카메라가 낙하할 수 있습니다.

설치 프로그램 (INIT) 실행

제품과 함께 제공되는 “INIT” (네트워크 비디오 설치 도구) 프로그램은 제품 접속을 위한 원격 소프트웨어입니다. 네트워크 연결을 통해 원격으로 제품에 접속하여 제품의 설정을 변경하거나 관리할 수 있습니다. 다음과 같이 INIT 프로그램을 실행합니다.

1. 프로그램 CD를 준비합니다.
2. “INIT” 폴더 내의 “INIT.exe” 파일을 더블 클릭하여 INIT 프로그램을 실행합니다.
3. 언어 옵션창이 나타나면 언어 옵션을 선택합니다. “Select language when starting”을 선택하면 프로그램 가동 시마다 사용할 언어를 선택합니다. “Always start using the language below”를 선택하고 리스트에서 사용할 언어를 선택하면 항상 선택된 언어의 프로그램이 가동됩니다. 프로그램 실행 후 언어 옵션을 변경할 수도 있습니다.
4. 다음의 메인 화면이 나타나면 제품에 접속하여 설정을 변경할 수 있습니다. “다중 선택” 옵션을 선택하면 한 번에 여러 대의 제품을 선택하여 한꺼번에 설정을 변경할 수 있습니다 (동일 모델에 한함). 각 기능에 관한 자세한 내용은 CD에 제공되는 INIT 사용설명서를 참조하십시오.

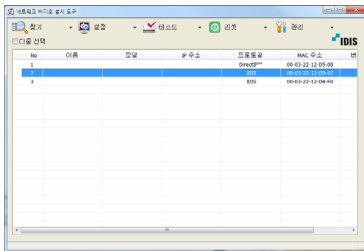

- ☞ INIT 프로그램 실행 중에는 PC의 IP 주소를 수동으로 변경하지 마십시오. 수동으로 변경하는 경우 제품과 PC 사이의 네트워크 연결이 끊어질 수 있습니다.
- ☞ 본 제품에는 Open SSL Toolkit에 사용될 목적으로 OpenSSL Project에서 개발한 소프트웨어가 포함되어 있습니다 (<http://www.openssl.org/>).

네트워크 카메라 접속

로컬 PC에서 접속

네트워크 카메라가 DHCP 서버로부터 IP 주소 등의 네트워크 접속 정보를 자동으로 할당받도록 설정되어 있습니다 (DHCP 서버가 없는 경우 IP 주소는 "169.254.x.x"로 설정). 따라서 추가 설정 없이 네트워크 카메라에 접속할 수 있습니다.

1. 로컬 PC에서 INIT 프로그램을 실행합니다.
2. "찾기" 아이콘을 클릭한 후 "기기 찾기 (LAN)"를 선택합니다.

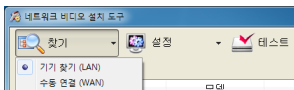

3. 로컬 네트워크 내에 있는 네트워크 카메라가 목록에 나타납니다. 접속할 네트워크 카메라의 MAC 주소를 확인합니다. MAC 주소는 네트워크 카메라에 부착된 스티커에서 확인할 수 있습니다.

| No | 이름 | 모델 | IP 주소 | 프로토콜 | MAC 주소 | 번 |
|----|----|----|-------|-----------|-------------------|---|
| 1 | | | | DirectIP™ | 00-03-22-12-05-08 | |
| 2 | | | | IPIS | 00-03-22-12-05-07 | |
| 3 | | | | IDIS | 00-03-22-12-04-F0 | |

4. 네트워크 카메라 목록에서 접속할 네트워크 카메라의 IP 주소를 확인합니다.
5. 로컬 PC에서 원격 프로그램을 실행한 후 위에서 확인한 IP 주소로 네트워크 카메라를 원격 프로그램에 등록합니다.

원격 PC에서 접속

원격 PC에서 접속하려면 먼저 로컬 PC에서 네트워크 카메라에 접속하여 네트워크 카메라의 네트워크 접속 정보를 수정해야 합니다.

1. 위의 "로컬 PC에서 접속" 설명 중 1번~3번까지의 설명을 참조하여 접속할 네트워크 카메라를 검색합니다.
2. 목록에서 접속할 네트워크 카메라를 선택한 후 "설정" 아이콘을 클릭합니다. "IP 주소 설정"을 선택한 후 다음과 같이 설정합니다.

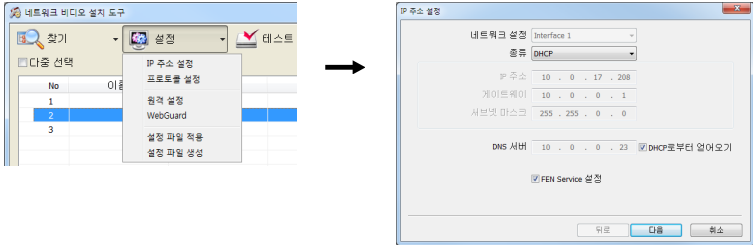

- 종류: 네트워크 연결 방식에 따라 “수동 설정”, “ADSL(with PPPoE)” 또는 “DHCP”를 선택합니다. “수동 설정”을 선택하는 경우 IP 주소, 게이트웨이, 서브넷 마스크 정보는 네트워크 관리자 또는 인터넷 서비스 제공 업체에 문의하십시오. “ADSL”을 선택하는 경우 ADSL 접속 ID와 암호 입력이 요구됩니다.
 - DNS 서버: DNS 서버의 IP 주소를 입력합니다. “종류”를 “DHCP”를 선택한 경우 “DHCP로부터 얻어오기”를 선택하면 DHCP로부터 DNS 서버의 IP 주소를 자동으로 받아옵니다.
 - FEN Service 설정: 항목을 체크합니다. 항목을 체크하면 하단의 “완료” 버튼이 “다음” 버튼으로 변경됩니다. “다음” 버튼을 클릭한 후 “FEN Service 사용” 항목을 체크합니다. 이어지는 “FEN 기능 설정” 부분을 참조하여 FEN 기능을 설정합니다.
3. IP 공유기 및 네트워크 카메라에 UPnP 기능을 설정합니다. IP 공유기의 UPnP 기능 설정 방법은 IP 공유기의 사용설명서를 참조하십시오. 네트워크 카메라의 UPnP 기능 설정 방법은 이어지는 “네트워크 카메라 UPnP 기능 설정” 부분을 참조하십시오.
- IP 공유기가 UPnP 기능을 지원하지 않는 경우 포트 포워딩을 설정해야 합니다. 또한 IP 공유기에 네트워크 카메라가 2개 이상 연결된 경우 네트워크 카메라의 포트 번호를 각각 다르게 설정해 주어야 합니다. IP 공유기의 포트 포워딩 설정 방법은 IP 공유기의 사용설명서를 참조하십시오. 네트워크 카메라의 포트 번호 변경 방법은 이어지는 “네트워크 카메라 UPnP 기능 설정” 설명 중 1번~3번까지의 설명을 참조하십시오.
4. 원격 PC에서 원격 프로그램을 실행한 후 위에서 설정한 FEN 서버에 등록된 이름으로 네트워크 카메라를 원격 프로그램에 등록합니다.
- 라우터 또는 IP 공유기에 방화벽이 해제되어 있는지 확인하십시오. 방화벽이 설정되어 있는 경우 네트워크 카메라에 접속되지 않을 수 있습니다. 방화벽 해제 방법에 관한 자세한 내용은 네트워크 관리자에게 문의 또는 IP 공유기의 사용설명서를 참조하십시오.

FEN 기능 설정

로컬 PC에서 INIT 프로그램 실행 → 목록에서 네트워크 카메라 선택 → “설정” 아이콘 클릭 → “IP 주소 설정” 선택 → 네트워크 접속 정보 설정 후 “FEN Service 설정” 항목 체크 → “다음” 버튼 클릭 → “FEN Service 사용” 항목 체크 → FEN 서버 정보 입력

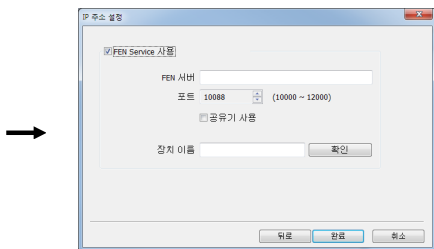
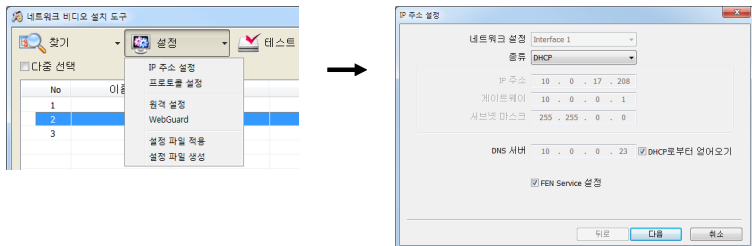

- FEN 서버: FEN 서버의 IP 주소 또는 도메인 이름을 입력합니다.
- 포트: FEN 서버의 포트 번호를 입력합니다.
- 공유기 사용: 네트워크 카메라가 IP 공유기에 연결되어 있는 경우 항목을 체크합니다.
- 장치 이름: FEN 서버에 등록될 네트워크 카메라의 이름을 입력합니다. "확인"을 클릭하여 입력한 이름이 사용 가능한지 확인합니다.

본 제품은 FEN (For Easy Network) 기능을 지원합니다. FEN 기능을 사용하는 경우 유동 IP를 사용하는 네트워크 카메라에 접속할 때 수시로 변하는 IP 주소 대신 고유한 네트워크 카메라 이름을 FEN 서버에 등록하고, 등록된 이름으로 해당 네트워크 카메라에 접속할 수 있도록 하는 기능입니다. 본 기능을 사용하기 위해서는 네트워크 카메라 이름을 FEN 서버에 등록해야 합니다.

FEN 서버의 주소나 포트 번호는 제품 구입처에 문의하십시오.

당사에서 운영하고 있는 FEN 서버는 고객님의 편의를 위해 제공하는 서비스이므로, 서버 업데이트 및 장애로 서비스가 예고 없이 중단될 수 있습니다.

네트워크 카메라 UPnP 기능 설정

1. 로컬 PC에서 INIT 프로그램을 실행한 후 네트워크 카메라를 검색합니다 ("로컬 PC에서 접속" 부분 설명 참조).
2. 목록에서 네트워크 카메라를 선택한 후 "설정" 아이콘을 클릭합니다.
3. "원격 설정"을 선택한 후 왼쪽 메뉴에서 "네트워크" - "포트/QoS"를 선택합니다.
4. 하단의 "UPnP 사용" 항목을 체크한 후 "확인" 버튼을 클릭합니다. 네트워크 카메라가 현재의 포트 설정을 검사합니다.

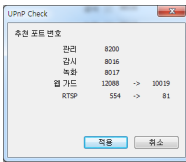
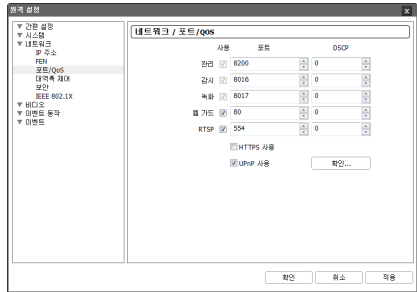
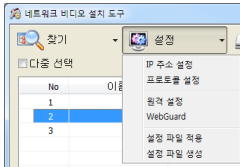

현재의 포트 번호가 모두 사용 가능한 경우 성공 메시지가 나타나며, 사용할 수 없는 포트 번호가 있는 경우 추천 포트 번호를 알려 줍니다 → “적용” 버튼을 클릭하면 추천 포트 번호를 설정합니다.

네트워크 카메라 설정

INIT 프로그램을 실행합니다 → 장치 목록에서 네트워크 카메라를 클릭합니다 → 메인 화면에서 “설정” 아이콘을 클릭합니다 → “설정” 메뉴에서 “원격 설정”을 선택합니다.

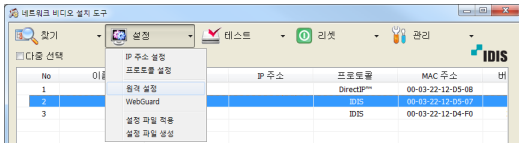

“원격 설정” 화면이 나타나면 네트워크 카메라의 설정을 변경할 수 있습니다. 각 설정에 관한 자세한 내용은 CD에 제공되는 사용설명서를 참조하십시오.

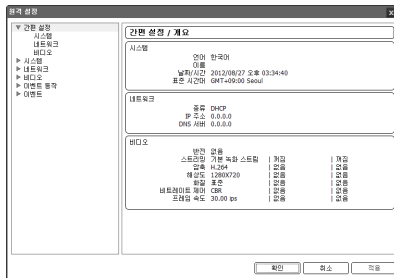

감시

원격 프로그램(RAS 모바일, 웹가드, iNEX Basic)을 이용하여 네트워크 카메라의 영상을 감시합니다.

- RAS 모바일: Android 및 iOS 기반의 모바일 장치에서의 감시 프로그램
- 웹가드: 웹 감시 프로그램
- iNEX Basic: 감시, 녹화, 재생 프로그램

각 프로그램에 관한 자세한 내용은 CD에 제공되는 사용설명서를 참조하십시오.

RAS 모바일



이 서비스는 많은 양의 데이터를 사용하므로, 무선랜(Wi-Fi)을 권장합니다. 이동통신사 무선 인터넷(3G, LTE)으로 접속시 과금이 될 수 있습니다.

안드로이드 기반의 모바일 기기

1. 모바일 기기에서 안드로이드 “Play 스토어” (Google Play) 어플리케이션을 실행시킵니다.
2. “Play 스토어” (Google Play) 어플리케이션의 검색창에 “RAS Mobile”을 입력합니다.
3. RAS 모바일 프로그램을 설치한 후 프로그램을 실행시킵니다.
4. 모바일 기기의 메뉴 버튼을 누르면 초기 메뉴가 나타납니다.

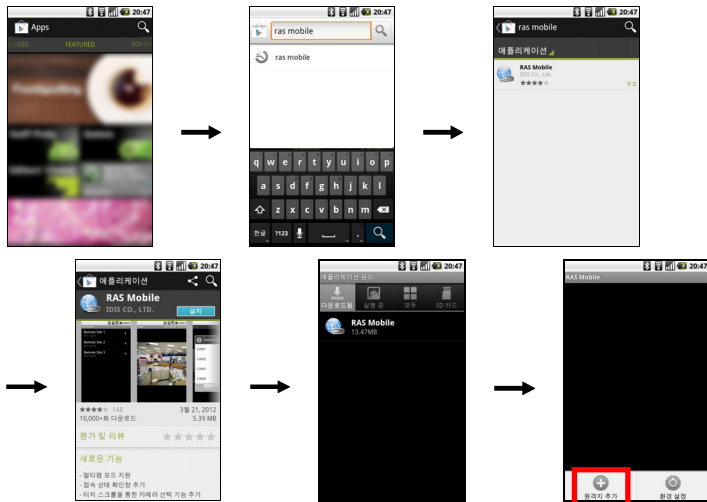

5. “원격지 추가” 버튼을 누른 후 장치 (네트워크 카메라) 정보를 입력하여 장치를 등록합니다.



- 설명: RAS 모바일 프로그램에서 사용할 장치의 이름을 입력합니다.
- DVRNS 사용: 항목을 선택하십시오. 만약 장치가 FEN (For Easy Network) 기능을 사용하지 않는다면 선택을 해제합니다. 별도의 FEN 서버를 운영하는 경우 초기 메뉴에서 “환경 설정” 버튼을 눌러 FEN 서버의 정보를 설정합니다 (접속주소 기본값: dvrnames.net, 포트 번호 기본값: 10088). 자세한 내용은 FEN 서버 관리자에게 문의하십시오.
- 주소, 감시 포트, 검색 포트, 오디오 포트: 장치에서 FEN 기능 설정 시 등록된 장치의 이름을 입력합니다. 만약 장치가 FEN 기능을 사용하지 않는다면 “FEN 사용” 항목의 선택을 해제한 후 장치의 IP 주소를 입력합니다. 포트 번호의 경우 기본값을 사용하기를 권장합니다 (PC 기반 DVR의 경우 오디오 포트 기본값은 8115).
- 사용자 ID, 비밀번호: 장치 로그인 시 사용되는 사용자 ID 및 암호를 입력합니다 (사용자 ID 기본값: “admin”, 암호 기본값은 없음).

IOS 기반의 모바일 기기

1. 모바일 기기에서 “App Store” 어플리케이션을 실행시킵니다.
2. “App Store” 어플리케이션의 검색창에 “RAS Mobile I”를 입력합니다.
3. RAS Mobile I 프로그램을 설치한 후 프로그램을 실행시킵니다.



4. 버튼을 누른 후 장치 (네트워크 카메라) 정보를 입력하여 장치를 등록합니다.



- 이름 (Name) : RAS Mobile I 프로그램에서 사용할 장치의 이름을 입력합니다.
- 연결 정보 (Connection Info): "DVRNS"를 (켜짐)으로 설정한 후 장치에서 FEN 설정 시 등록된 장치의 이름을 입력합니다. 만약 장치가 FEN 기능을 사용하지 않는다면 "DVRNS"를 (꺼짐)으로 설정한 후 장치의 IP 주소를 입력합니다. 포트 번호의 경우 기본값을 사용하기를 권장합니다 (PC 기반 DVR의 경우 오디오 포트 기본값은 8115).
- 로그인 정보 (Login Info): 장치 로그인 시 사용되는 사용자 ID 및 암호를 입력합니다 (사용자 ID 기본값: "admin", 암호 기본값은 없음).

웹가드

1. PC에서 인터넷 익스플로러를 실행시킨 후 주소 입력란에 네트워크 카메라의 IP 주소 및 웹가드 포트 번호 또는 FEN 서버 주소 및 FEN 서버에 등록된 카메라 이름을 입력합니다. 예를 들어 IP 주소가 "10.0.127.1", 웹가드 포트 번호가 "80"인 경우, "http://10.0.127.1:80" 또는 네트워크 카메라가 FEN 기능을 사용하며 FEN 서버에 등록된 카메라 이름이 "camera1"인 경우 <http://dvrnames.net:camera1>을 입력합니다.
2. DVR 로그인 시 사용되는 사용자 ID 및 암호를 입력합니다 (사용자 ID 기본값: "admin", 암호 기본값은 없음).



녹화 및 재생

1. 설치 CD를 준비합니다.
2. PC에서 iNEX Basic 설치 파일을 실행합니다. 자세한 내용은 CD에 제공되는 사용설명서를 참조하십시오.
3. 다음과 같이 iNEX Basic 프로그램을 실행합니다: PC의 "시작" 메뉴 → "iNEX Basic"을 클릭한 후 "iNEX Basic Setup" 클릭 → 로그인 정보 입력 (사용자 ID 기본값: "admin", 암호 기본값: "12345678")

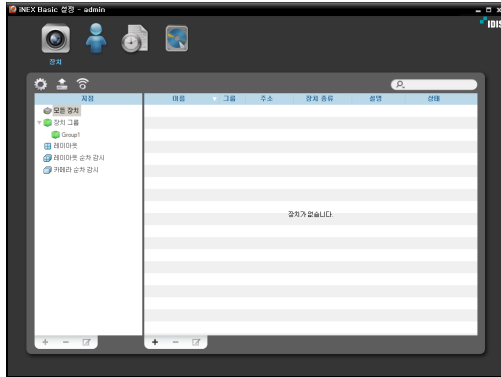

4. 다음과 같이 녹화하고자 하는 장치를 등록합니다: "장치" 메뉴 선택 → "지점" 패널에서 "모든 장치"를 클릭한 후 패널 하단에 있는 + 버튼 클릭 → 검색 모드를 선택한 후 장치 검색 → 장치 이름 옆의 체크 박스 선택 후 하단의 "장치등록" 버튼 클릭 → 장치에서 설정한 정보 입력

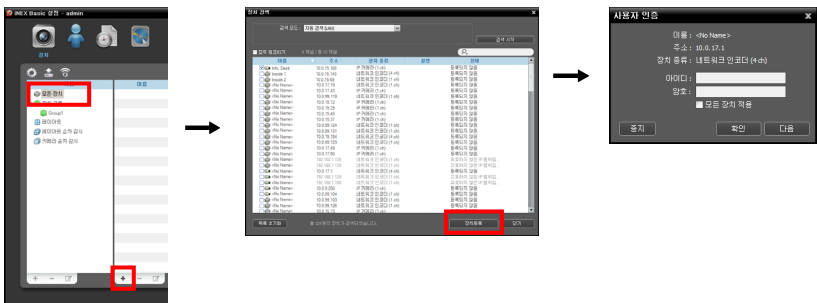

5. 다음과 같이 장치를 "장치 그룹"에 추가합니다: → "지점" 패널에서 "장치 그룹"을 클릭한 후 패널 하단에 있는 + 버튼 클릭 → 등록된 장치 목록 → 장치 선택 → 선택한 장치가 장치 그룹에 나타납니다.

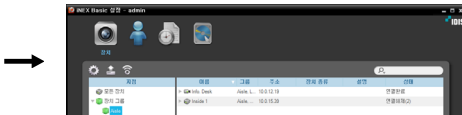
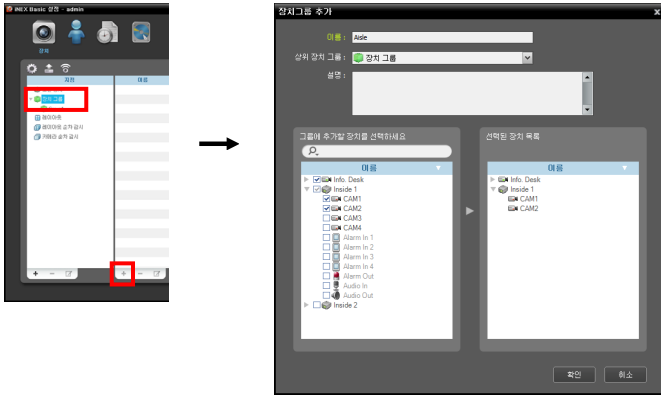

6. 다음과 같이 녹화를 위한 저장공간을 할당합니다: "저장 공간" 메뉴 → 하단에 있는 + 버튼 클릭 → 목록에서 하드디스크 드라이브 선택한 후 하단의 "추가" 버튼 클릭 → 저장공간을 할당합니다.



7. 다음과 같이 녹화 스케줄을 설정합니다: "스케줄" 메뉴 → 하단의 "스케줄 설정" 버튼 클릭. "스케줄 설정" 창이 나타나며 현재 설정값을 보여주는 스케줄 창이 나타남 → 각 스케줄 창의 임의의 위치에서 더블 클릭. 프리셋 설정창이 나타남 → 프리셋 목록에서 원하는 프리셋을 선택하거나 또는 새로운 프리셋을 등록합니다.

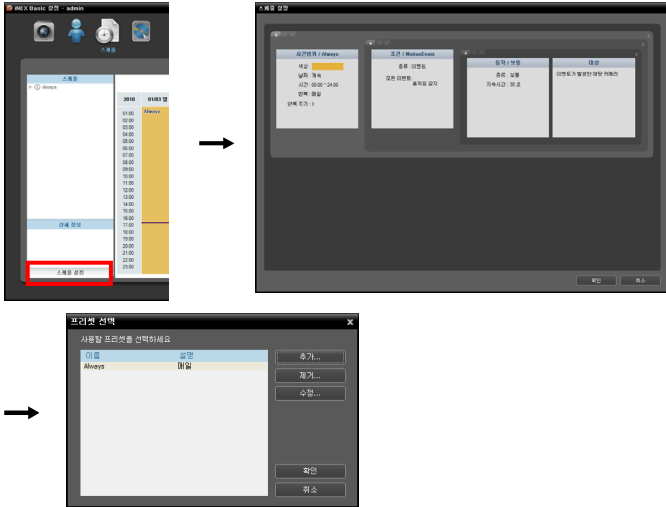

8. 감시 또는 재생을 위해 다음과 같이 iNEX Basic 프로그램을 실행합니다: PC의 "시작" 메뉴 → "iNEX Basic"을 클릭한 후 "iNEX Basic Client" 클릭 → 로그인 정보 입력 (사용자 ID 기본값: "admin", 암호 기본값: "12345678") → 스크린에서 "감시" 또는 "재생" 탭 선택 → "지점" 패널에서 장치를 클릭한 후 마우스를 이용하여 스크린으로 끌어넣기 (드래그&드롭) → 장치의 영상이 스크린에 나타납니다.

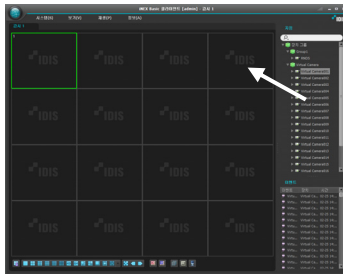

 자세한 내용은 CD에 제공되는 사용설명서를 참조하십시오.