

# 아이디스 회사소개서

국내사업본부



## 1. 회사소개

- 1) About IDIS
- 2) 재무현황
- 3) 회사개요
- 4) 사업방향
- 5) 주요 고객사 (해외 및 국내)
- 6) 실적 리스트

## 2. 자격 및 수상인증 현황

- 1) 자격현황
- 2) 수상현황
- 3) 특허현황

## 3. 제품 및 솔루션

- 1) 사업방향
- 2) VMS
- 3) NVR
- 4) Network Camera
- 5) Direct IP™

## 4. 설치 사례

## 5. 영상 소개



# I. About IDIS



# 1. 회사소개

## 1.1 About IDIS

전 세계 34개국 60여개 파트너



IP 감시를 위한 미래 지향적 Road MAP 제시

Total Security  
솔루션 구축

Network and Hybrid  
Line-up 구축 완료

Full Line-up  
구축 완료

독자영상  
기술개발

Total Security  
Service Provider

전국 24시간 내 A/S 시스템 보유

국내 최대 규모의 CCTV전문 A/S 조직 운영 및 전국 24시간 내 A/S 대응 가능한 최상의 고객 지원 서비스

**2013 Top Security 50**

'13 '12	Company	Headquarters	Product Group	2012	2011	Revenue Growth
1	HONEYWELL SECURITY	U.S.	Multiple	\$2,500.0	\$2,430.0	4.7%
2	BOSCH SECURITY SYSTEMS	Germany	Multiple	\$1,872.2	\$1,203.0	25.1%
3	AXIS COMMUNICATIONS	Sweden	Video Surveillance	\$1,810.7	\$1,298.5	29.1%
4	ASSA ABLBY (GLOBAL TECHNOLOGIES)	Sweden	Video Surveillance	\$1,722.0	\$1,610.2	6.9%
5	FLIR SYSTEMS (Thermal Vision and Mesasense)	U.S.	Multiple	\$1,668.0	\$571.0	191.9%
6	AXIS COMMUNICATIONS	Sweden	Video Surveillance	\$1,668.0	\$1,610.2	3.6%
7	FLIR SYSTEMS	U.S.	Multiple	\$1,668.0	\$571.0	191.9%
8	SAMSUNG TECHWIN	Korea	Video Surveillance	\$1,575.5	\$1,537.0	2.5%

**2013 Security 50 by Region**

'13	Company	Product Group	Revenue (in 100 millions)	Revenue Growth 2012	Revenue Growth 2011-2012
1	HIKVISION DIGITAL TECHNOLOGY	Video Surveillance	\$1,108.0	26.9%	
2	SAMSUNG TECHWIN	Multiple	\$602.0	4.7%	
3	DAHUA TECHNOLOGY	Video Surveillance	\$575.0	60.1%	
4	AIPHONE	Access Control	\$374.2	8.1%	
5	IDIS	Video Surveillance	\$137.1	4.2%	

**2013 Top Security 50 by Region**

'13	Company	Product Group	Revenue (in 100 millions)	Revenue Growth 2012	Revenue Growth 2011-2012
1	HITRON SYSTEMS	Video Surveillance	\$116.0	20.7%	
2	OPTX (SENSING PRODUCTS BUSINESS)	Intrusion Detection	\$106.2	-5.1%	
3	TAMRON (COMMERCIAL & INDUSTRIAL)	Video Surveillance	\$92.9	11.0%	
4	AVTECH	Video Surveillance	\$88.6	-10.8%	
5	CNB TECHNOLOGY	Video Surveillance	\$87.2	-20.4%	
6	COMMAX	Multiple	\$78.2	-6.9%	
7	EVERFOCUS ELECTRONICS	Multiple	\$76.2	-6.8%	
8	KOCOM	Multiple	\$75.0	7.8%	

### 디지털 보안 분야 Global 기업

- 영상저장 분야 세계 최대 연구인력 보유
- 세계 34개국 60여개 보안업체와 파트너십 구축
- 미 Forbes 선정, 2002, 2004, 2년 연속 세계 200대 Best 중견기업
- ANS 미디어(세계적 보안장비 전문잡지) 아시아권 최고 성능 제품 선정
- ASMAG 집계 2013년 Video Surveillance 부문 매출 세계 15위, 아시아 태평양 5위

### R&D 중심의 연구개발기업

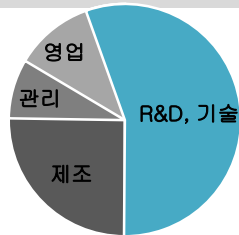

- 매출액의 약 9%를 R&D 비용으로 재투자

### 통합 관제 분야 구축 실적 보유

- 국민은행 통합관제시스템 구축
- 신한은행 통합관제시스템 구축
- 외환은행 장애 모니터링 시스템 구축
- 포스코 건설 송도 사옥 통합관제시스템 구축
- 해병대 1사단 초소/외곽 감시시스템 구축
- 웨스턴 조선호텔 고해상도 통합관제시스템 구축
- GS칼텍스 주유소 영상 통합관제 시스템 구축

### 영상 관제 핵심기술 및 특허 보유

- 멀티미디어 데이터 저장 및 검색 방법
- 멀티미디어 데이터 파일 생성 방법 및 재생방법
- 매표시 제어 장치 및 이를 이용한 매표시 제어방법
- 멀티미디어 저장장치와 데이터 복구 방법
- 관제센터용 리모트 컨트롤러 및 영상 녹화장치
- 썸네일 이미지 생성 장치를 이용한 썸네일 이미지 출력
- 원격 영상 감시 시스템 및 원격 영상 감시 방법
- 영상 관제 장치 및 이의 디스플레이 방법

## 1.1 About IDIS

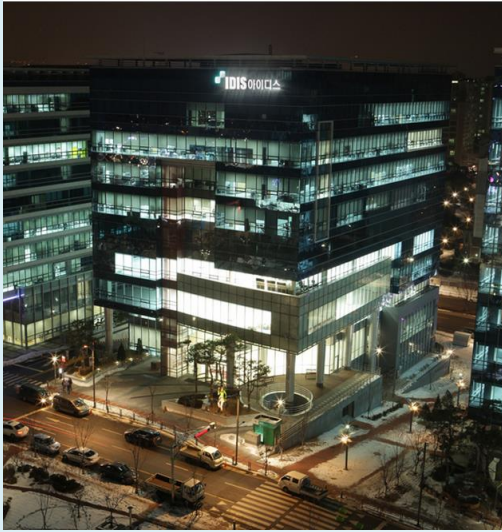

- 미 Forbes 선정, 2002· 2004 2년 연속 세계 200대 Best 증권기업
- IMI 경영대상 수상(2005), IR52 장영실 상 수상(2006)
- 지능정보시스템학회 인텔리전스 대상 수상(2007)
- 코스닥대상 최우수 경영상 수상(2008)
- INK1000, Good Design(GD) 상품 선정(2008)
- 벤처기업대상, 동탑산업훈장 수상, 코스닥 히든챔피언 선정 (2009)
- 지식경제부 주관 World Class 300지정 (2011)
- 환경 일하기 좋은 기업 대상 수상 (2012)
- '창조기술인상' 산업통상자원부장관상 대상 수상(2013)
- 2013년 플레티넘 마켓어워드 수상 (2013)
- 제8차 'KB 히든스타(Hidden Star) 500' 기업으로 선정 (2013)
- 한국공학한림원 2013 미래100대 기술 선정 (2013)
- 5년 연속 A&S Security Top 진입 (2014)
- IDIS Middle East, IDIS America 해외 법인 설립 (2015)
- 제 42회 국가생산성대회 대통령 표창 수상 (2018)

### 사업기반구축

### 성장기반마련

### 고도성장기

### 그룹화 진출

### 지속경영 기반 구축

**1997**  
주식회사 아이디스 설립

**1998**  
독자적 기술 디지털  
보안장비 DR1016 개발

**2000**  
국내외에서 제품의  
우수성과 기술력 인정  
(에스원계약 체결)

**2001**  
코스닥 시장 등록

**2002**  
DVR Full Line-UP 완성  
(1천만불 수출의 탑)

**2003**  
중견기업으로 자리매김  
(DVR 누적매출 1천억원  
달성)

**2007**  
본사 확장 이전

**2009**  
벤처기업대상  
동탑산업 훈장 수훈

**2011**  
판교사옥 완공  
아이디스 인적 분할

**2012**  
아이디스 홀딩스  
지주회사 전환  
사업 다각화 추진  
(주)코텍 인수  
(주)HDPRO 인수

**2013**  
Direct IP™  
아이디스 브랜드 런칭

**2014**  
어린이집 CCTV 패키지  
런칭

**2015**  
UHD 4K 카메라 개발  
미주/중동시장 브랜드 런칭

**2018**  
제 42회 국가생산성대회  
대통령 표창 수상

## 1.2 재무현황



[단위:백만원]

요약 재무상태표	2015	2014	2013
I. 유동자산	150,189	106,642	103,600
II. 비유동자산	51,069	49,340	42,412
자산총계	201,258	155,982	146,012
~			
매출	146,564	117,446	117,594
영업이익	13,558	9,264	19,616
법인세비용차감전 순이익	17,141	12,901	24,477
당기순이익	12,913	10,523	20,103

### 안정적인 대외 신용도

아이디스는 창립 이래 꾸준한 매출 신장과 높은 수준의 신용도를 유지하고 있으며, 지속 가능한 성장을 위한 경영 기반을 바탕으로 연속적인 안정성과 성장성을 유지해 나가고 있습니다.

# 1. 회사소개

## 1.3 회사개요

### 계열사 현황



#### 영상보안

NVR, DVR(세계1위)  
IP CAMERA



#### 산업용 모니터

카지노 모니터  
의료용 모니터  
(세계 1위)



#### 다용도 프린터

라벨, 영수증, 모바일  
프린터 전문기업



#### 카드 프린터

ID카드 프린터기  
전문기업

총 직원 수  
**900**명

총 매출액  
**5,200**억

### 조직 구성



#### R&D 중심의 연구개발 기업

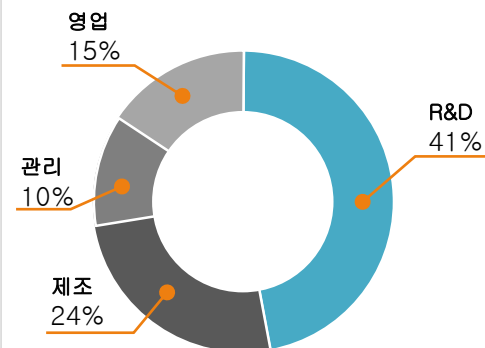

총 인력: 387명 (2015년 12월 기준)

## 1.4 사업방향

### ◆ 품질 중심의 기업

- 1) 50명의 품질 관리 인원
- 2) 세분화된 품질관리 프로세스 및 조직

- ✓ ES인증, 신뢰성시험
- ✓ 인증시험, 안전규격 인증
- ✓ JIRA, IMAS

- ✓ Call Center
- ✓ 수리/원격제어 지원
- ✓ CS 품질회의
- ✓ 현장방문

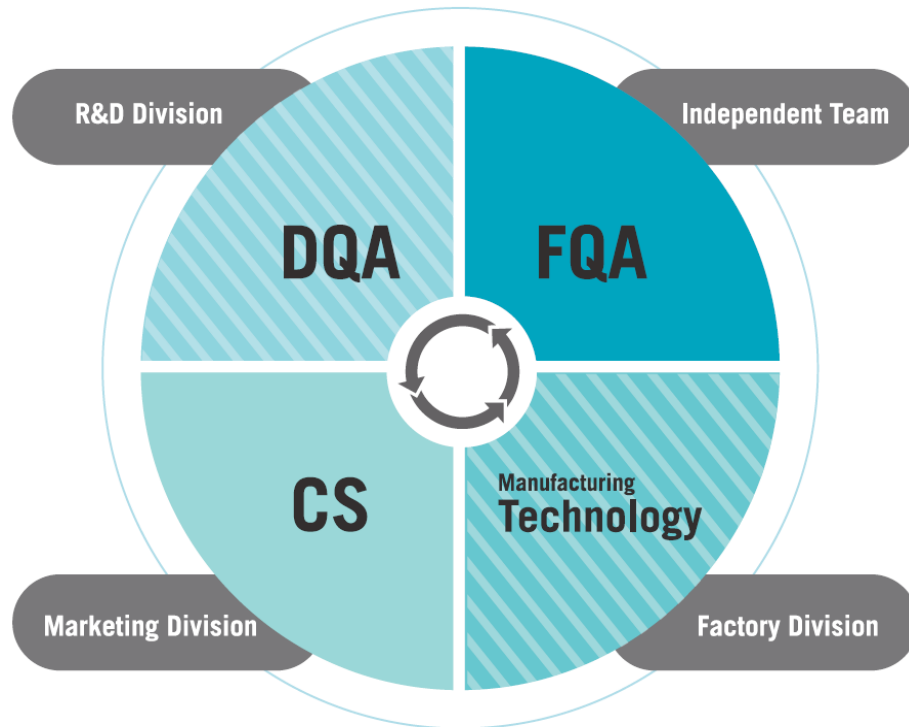

- ✓ 수입검사
- ✓ 출하검사
- ✓ 양산 신뢰성 시험

- ✓ PP인증
- ✓ Aging System
- ✓ 검사자동화





## 1.4 사업방향



### 1, H.265 코덱 적용으로 압축율 상승

- 1) 필요 HDD 수량 감소
- 2) 네트워크 부하 감소

### 2, H.265+ 아이디스 자체개발 스마트 코덱

- 1) 기존 H.264대비 70% 부하 및 용량 감소



### 3, 전방위 감시 카메라 적용으로 감시 범위 강화

- 1) 카메라 장비 수량 감소
- 2) 배관 배선 공사 물량 감소, 공사기간 단축



### 4, 고성능 다채널 장비 적용으로 녹화 성능 강화

- 1) 중앙 장비 수량 감소로 인한 시큐리티랙, 전원컨트롤러, 모니터 등 관련 자재 투입량 감소



### 5, 전체 장비 수량 감소로 관리 Point 감소

- 1) 유지보수 기회 비용 절감
- 2) 장비 관리 Point 감소, 가동율 상승

(단위 : 백만원)

### Lower Total Cost

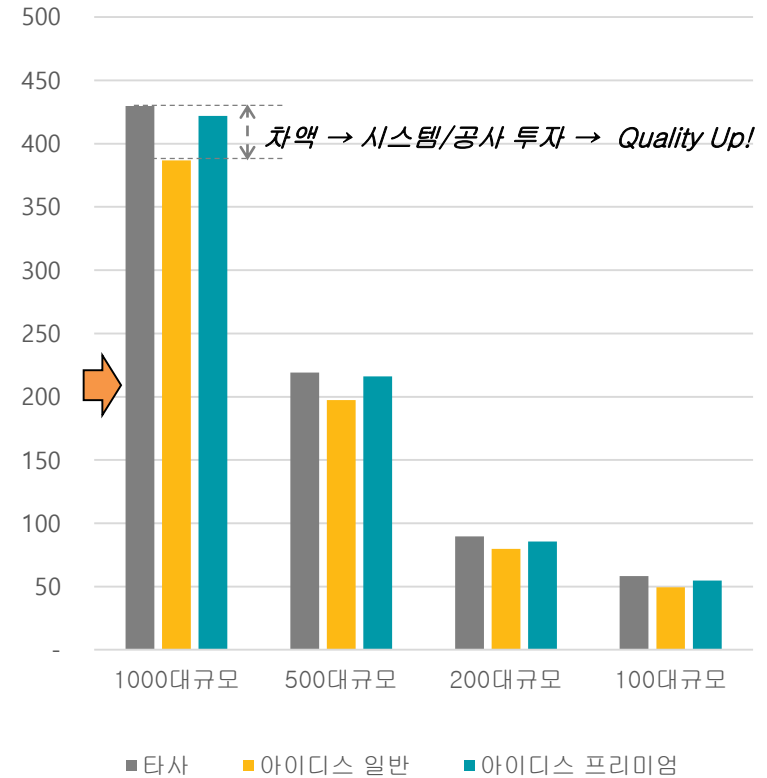

## 1.5 주요 설치 사이트



## 1.5 주요 고객사



IDIS 해외 마케팅 활동

전 세계 34개국 60여개 파트너



## 1.5 주요 고객사



The Coffee Bean & Tea Leaf



## 1.6 실적 리스트

2016~2019		2015		2014	
순번	납품처 및 사업명	순번	납품처 및 사업명	순번	납품처 및 사업명
1	부산 LCT CCTV 시스템	1	S 바이오 회사 송도 CCTV 시스템	1	S전자 헝가리공장 통합관제 시스템
2	S 은행 CCTV 통합 시스템	2	C 위생관리회사 본사 신사옥 CCTV 시스템	2	S그룹사 잠실사옥 B동 통합관제 시스템
3	T스퀘어 CCTV 주차유도 시스템	3	S 리테일 그룹사 청담 신사옥 CCTV 시스템	3	S화재 고양연수원 통합관제 공사
4	Y대학교 원주캠퍼스	4	G 홍제 호텔 CCTV 통합 관제 구축	4	S화재 RnD센터
5	여의도 I몰 CCTV 통합 시스템	5	K대학교 통합 관제	5	C사 사옥 통합관제 시스템
6	K대 국제캠퍼스 CCTV 통합 시스템	6	일본 태양광 발전소 통합 CCTV 방범 시스템	6	K(국가 금융기관) 통합관제
7	소사-원시 통합 관리 시스템	7	S 면세점 영종도 물류센터 CCTV 시스템	7	S전자 서비스센터 NVR교체 및 통합관제 구성
8	S사 천안 사업장 CCTV 시스템	8	C 커피 체인점 CCTV 시스템 구성	8	S전자 인도 노이다 공장 통합관제 추가 설치
9	E 사 매장 지능형 솔루션 시스템	9	M 패스트푸드사 CCTV 녹화 시스템	9	S전자 수원주차동 통합관제의 구성
10	K역 VMS 통합 솔루션	10	용인/기흥 T 컨트리클럽 무인감시 구축	10	S식품사 공장 CCTV 납품
11	M 패스트푸드사 CCTV 솔루션	11	L 사 지식산업센터 CCTV 시스템	11	L사 구미공장 통합관제 구축
12	OO건설 아파트 통합 솔루션	12	K 화학 가산 신사옥 CCTV 관제 시스템 구축	13	대한빌딩 CCTV 시스템
13	Y 전쟁기념관 통합 솔루션	13	N 사 데이터센터 CCTV 납품	14	D건설사 CCTV 시스템
14	M 제주 카지노 CCTV 감시 솔루션	14	H 정밀화학 CCTV 통합 시스템	15	광화문 D건설사 CCTV 통합관제 구축
15	S 병원 CCTV 솔루션	15	H 엔지니어링 현장 감시 시스템	16	논현 E 아파트
16	S 컨벤시아 통합솔루션	16	제주 T 콘도미니움 CCTV 납품	17	한양대학교



## II. 자격 및

## 수상인증 현황



# 2. 자격 및 수상/인증 현황

## 2.2 수상현황

국무총리 표창

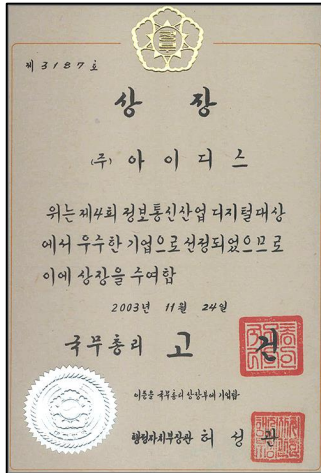

대통령 표창

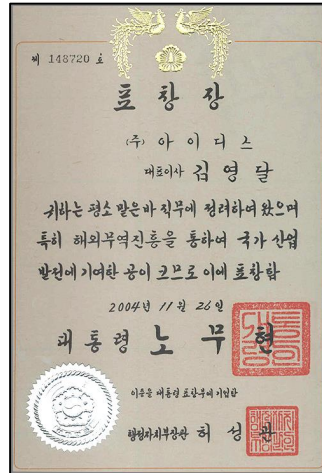

대통령 표창

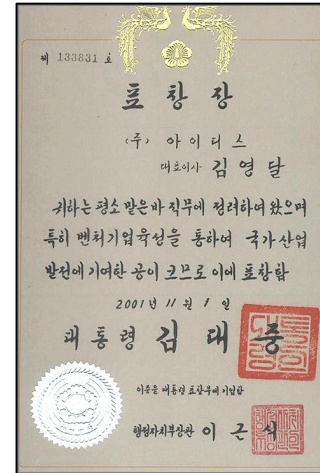

동탑산업 훈장



산업자원부 장관 표창

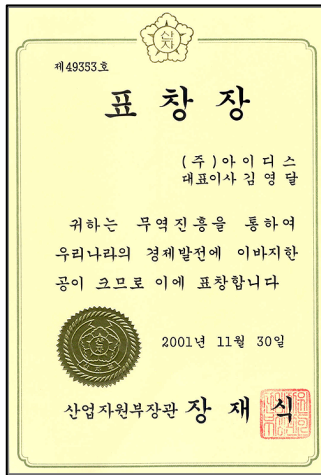

정보통신부 장관 표창

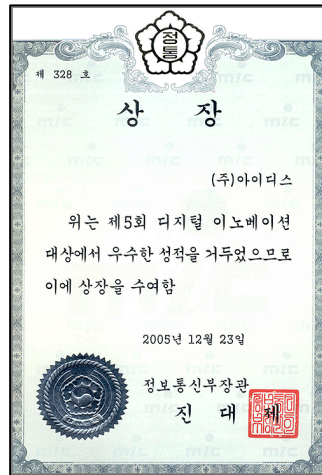

중소기업청장상

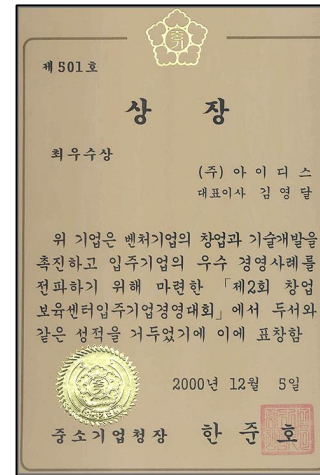

장영실상

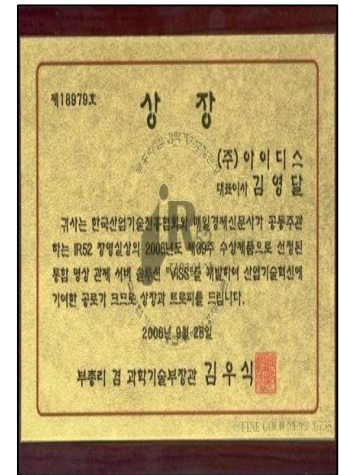



## 2.3 특허현황

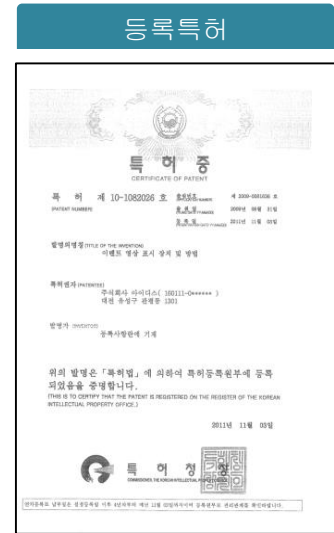
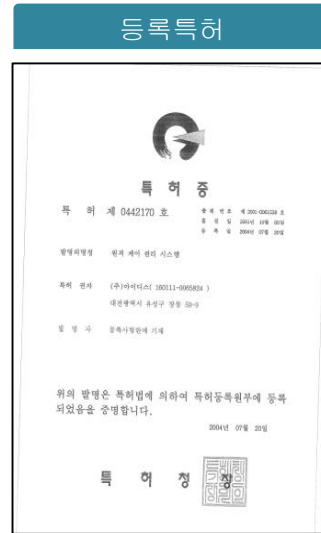
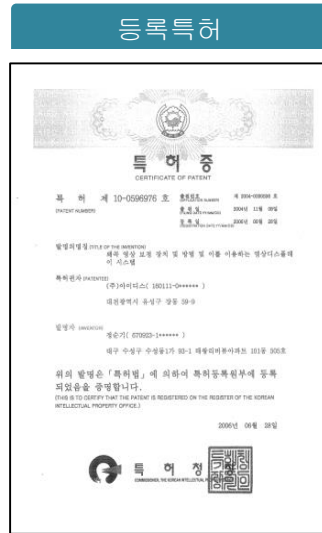
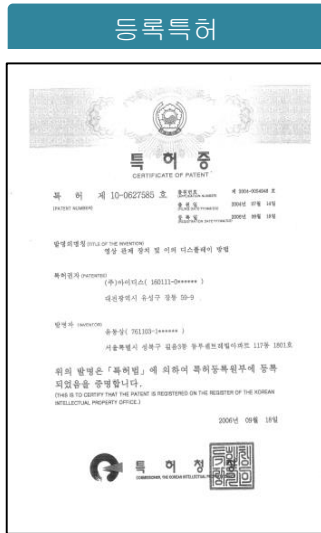
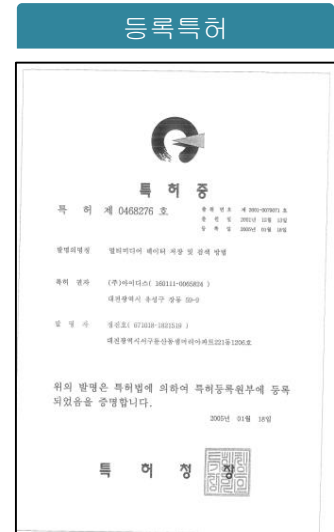
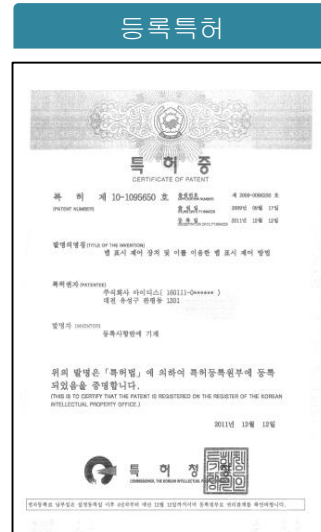
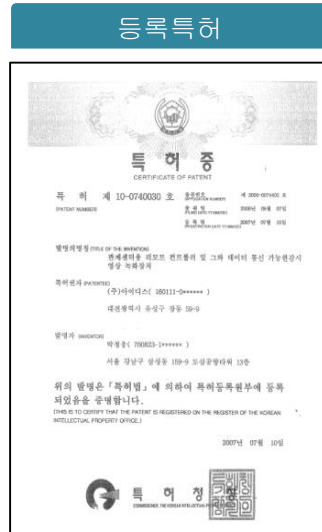
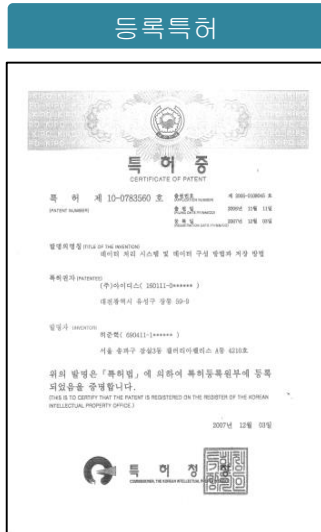



### III. IDIS 사업 방향

## 3.1 SI 사업

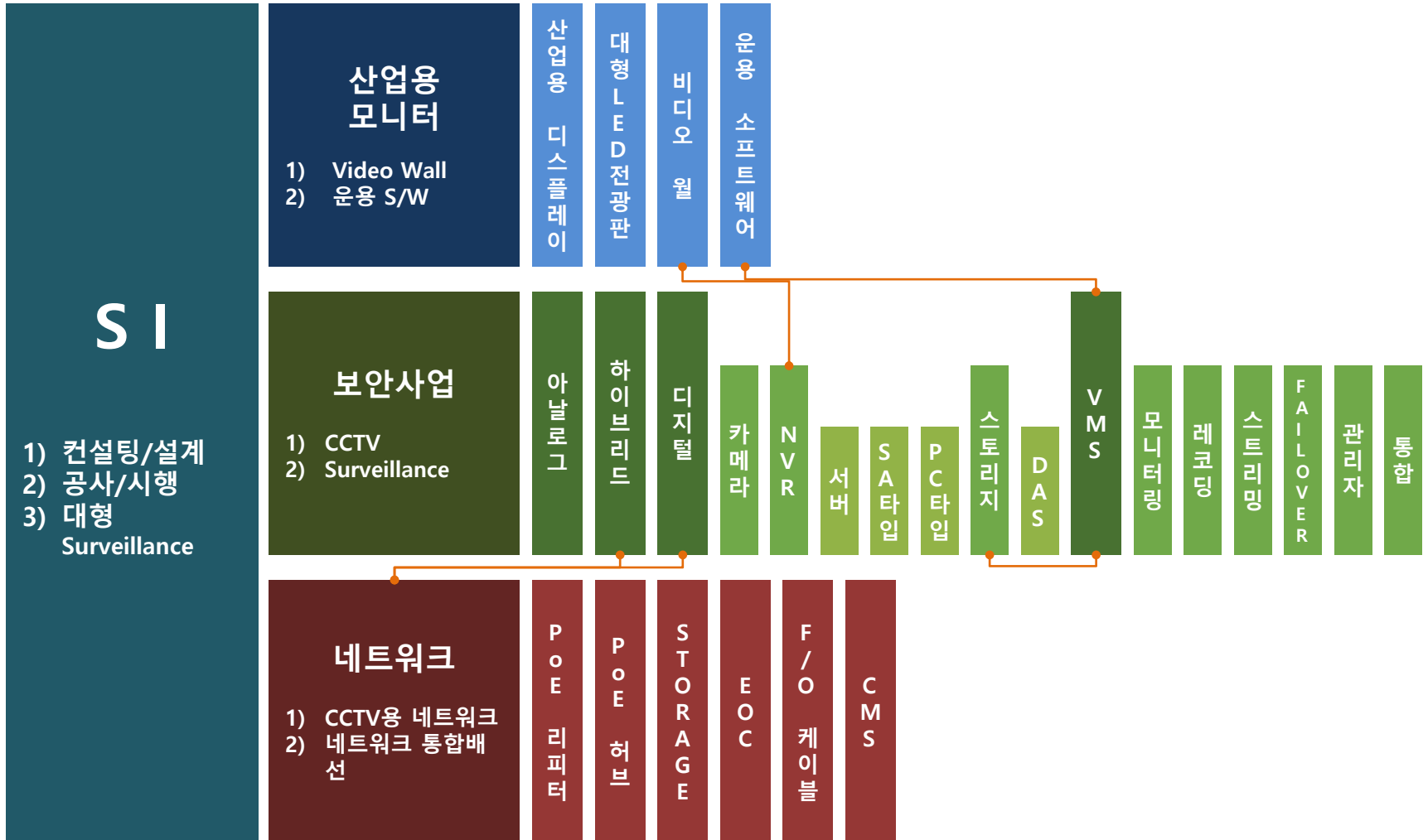

# 3. 제품 및 솔루션

## 3.2 VMS

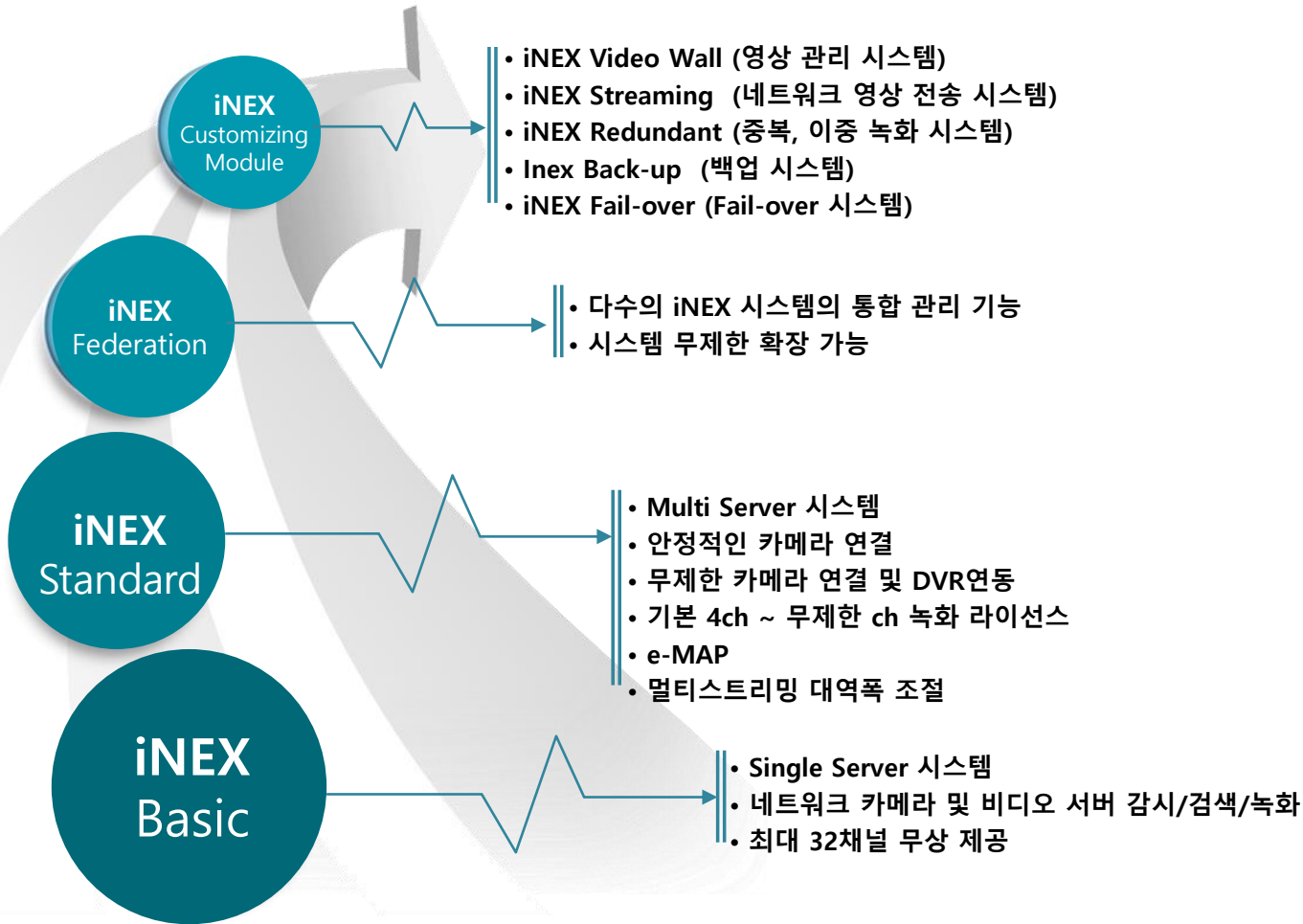





카메라	장기 촬영	중요 이벤트	장상 동거
12	7	6	5

카메라	장기 촬영	중요 이벤트	장상 동거	장상 동거
경상 동거	<Name>	NC-U219-2PL	1	
경상 동거	<Name>	IPCAM008	1	
경상 동거	<Name>	NC-P03-WAP01	1	
경상 동거	IPCAM_200M P2	NC-C209-1E	1	
경상 동거	<Name>	NC-C209-1E	1	
경상 동거	[ip10h_1x4000 P2]	IPCAM010A	1	[*화] 원격자의 모든 통신 내용이 사용되었습니다.
경상 동거	[ip10h_1x4000 P2]	IPCAM010	1~4	[*화] 원격자의 모든 통신 내용이 사용되었습니다.
경상 동거	[ip10h_1x4000 P2]	IPCAM010	1	[*화] 원격자의 모든 통신 내용이 사용되었습니다.
경상 동거	[ip10h_1x4000 P1]	IPCAM010	1~4	[*화] 원격자의 모든 통신 내용이 사용되었습니다.
경상 동거	<Name>	IPCAM010A	1	[*화] 원격자의 모든 통신 내용이 사용되었습니다.
경상 동거	2209_1E	NC-C209-1E	1	[*화] 원격자의 모든 통신 내용이 사용되었습니다.
경상 동거	[ip10h_1x40_7857]	IPCAM010	1~4	경상 동거 (KOR)

# 3. 제품 및 솔루션

## 3.3 NVR

구분	Stand Alone-NVR 방식	PC type-NVR 방식	서버+VMS 방식
구성 요약	NVR (Stand Alone NVR + CMS)	NVR (PC Based NVR + VMS)	서버 + 스토리지
구성 개요	 	 	 
특징	<ul style="list-style-type: none"> <li>고속의 CCTV영상관제가 가능</li> <li>사용이 간편</li> <li>대용량의 스토리지를 저렴하게 구성 가능</li> </ul>	<ul style="list-style-type: none"> <li>원격지 영상모니터링 구성 편리</li> <li>Customizing 및 연계시스템 구성 가능</li> <li>개별기기의 원격지 제어가 가능</li> <li>네트워크 알람 및 경보시스템과 연계 가능</li> <li>타사 기기와의 호환능력 탁월</li> </ul>	<ul style="list-style-type: none"> <li>시스템 안정성 향상</li> <li>SW기능별 서버구성으로 Customizing 및 연계                             <ul style="list-style-type: none"> <li>시스템 구성 능력 탁월</li> </ul> </li> <li>원격지 시스템 제어능력 탁월</li> <li>타사 기기와의 호환능력 탁월</li> </ul>
가격 비교	<ul style="list-style-type: none"> <li>최저가 구성 가능</li> </ul>	<ul style="list-style-type: none"> <li>양질의 시스템을 저가로 구성 가능</li> </ul>	<ul style="list-style-type: none"> <li>고가의 가격으로 안정성/호환성 확보 가능</li> </ul>
설치/시공	<ul style="list-style-type: none"> <li>설치 및 시공이 간편</li> </ul>	<ul style="list-style-type: none"> <li>설치 및 시공이 간편</li> </ul>	<ul style="list-style-type: none"> <li>설치 및 시공이 복잡</li> </ul>

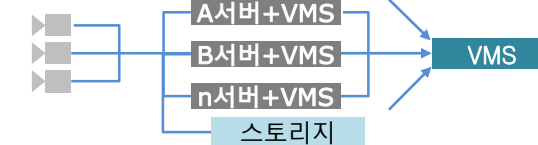
#### 3.4 Network Camera

구분	특징	구분	특징
제조국	· 국내 제조	시간 동기화	· 자동 시간 동기화 / 서버 동작 지원
정보보호	· IP필터링 기능으로 비허가 접속 차단 · 정보보호법 완벽 적용 (프라이버시, 권한설정 등) · Secure Sockets Layer 기능 지원 · IEEE 802.1X 네트워크 접속 인증 기능	프로토콜	· 국제 표준 프로토콜 ONVIF 지원 · 아이디스 전 제품 강력 호환
영상	역광보정, 선명도, 노이즈필터 화이트밸런스, 노출 설정	네트워크	· 독자 기술 FEN (For Easy Network) 기술로 복잡한 설정 없이 간편 네트워크 접속
스트리밍	· 멀티스트리밍, 원격접속 지원 (RTSP, HTTP, TCP, UDP 등 지원) · 멀티뷰 스트리밍 지원 (부분 영상 스트리밍)	PoE	· 저전력 설계 (타사대비 80% 수준) · PoE (Power over Ethernet) 지원 (IEEE802.3af class 2)
보조 메모리	· SD카드 사용으로 장애발생시 영상데이터 보존	MAT	· 움직임이 없을 경우 프레임을 낮추어 네트워크 부하 감소
대역폭 조정	· 설정에 따라 비디오 대역폭 변경 가능	알림	· 이벤트 감지영상 FTP업로드 · 이벤트 감지 이메일 전송 · 원격 콜백

# 3. 제품 및 솔루션

## 3.5 Direct IP™ 특징

**Direct IP™** 는 DVR기반 시스템의 손쉬운 설치와 장비 설정, IP기반 시스템의 HD 영상품질을 동시에 구현하고 뛰어난 호환성과 확장성을 제공하며 효율적인 설치와 운영이 가능한 혁신적인 HD 영상보안 솔루션입니다.

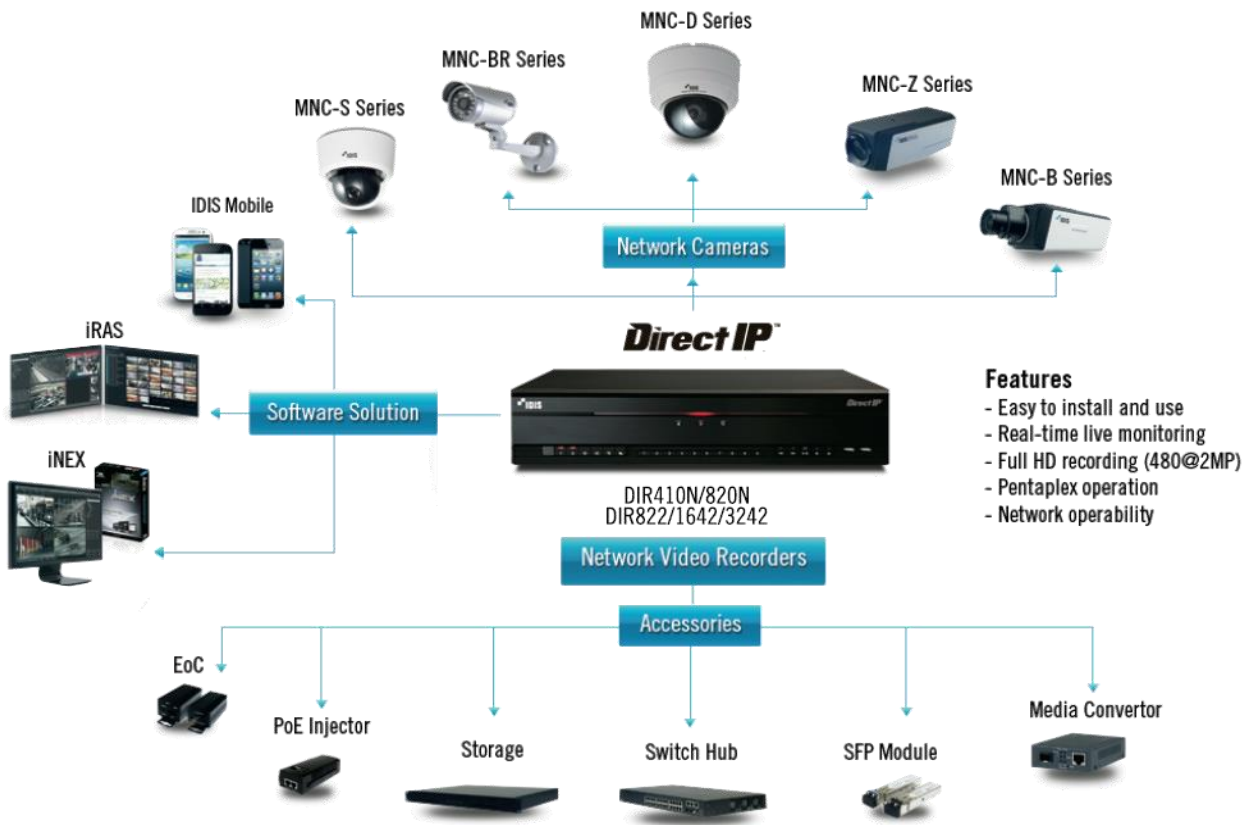
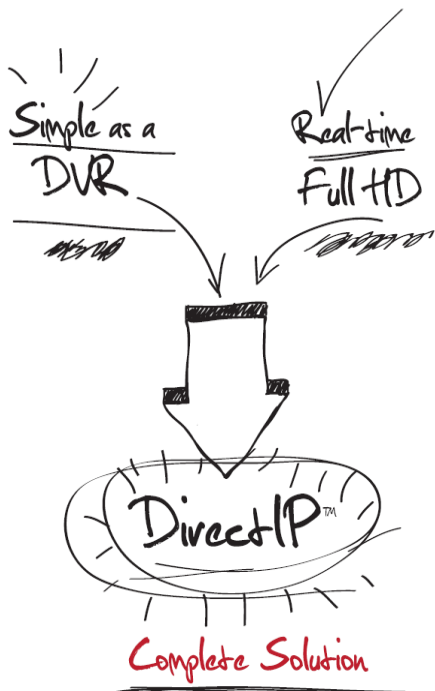

## 아이디스 제품 수상 경력

**Benchmark  
Innovation Awards 2018, UK**  
FINALIST



HDMI / VGA Video Encoder

**Security and Fire  
Excellence Awards 2017, UK**  
FINALIST



IDIS Smart Failover

**PSI  
Premier Awards 2017, UK**  
FINALIST



IDIS 4K NVR and Smart UX Controls v2.0



World Class Security Solution

## 아이디스 PTZ 카메라 IF 디자인상 수상

OVERVIEW

IDIS IR PTZ CAMERA / Surveillance camera



2018 IF Design Award



**MNC5880SR**

Network 8MP IR PTZ Camera

DATE OF LAUNCH	2018
DEVELOPMENT TIME	13 - 24 months
TARGET REGIONS	Asia, Australia/Oceania, Europe, North America
TARGET GROUPS	Trade / Industry, Specific sub-group: surveillance service provider

2018 **Design Award** 선정

*iF International – February 2018*

## IV. 설치 사례

- COMMERCIAL BUILDINGS
  - EDUCATION
  - BANKING & FINANCE
  - MANUFACTURING
  - HEALTHCARE
  - TRANSPORTATION
  - RETAIL
- 
- A hand in a dark suit jacket is holding a gold pen and has just checked the 'HEALTHCARE' box. The background is a light gray wall with a blue vertical stripe on the left side.

## 납품 실적

순번	납품처 및 사업명	순번	납품처 및 사업명	순번	납품처 및 사업명
1	신한은행 통합 CCTV 시스템	1	삼성전자 헝가리공장 통합관제 시스템	1	넥슨네트웍스 B동 사옥 통합관제 시스템
2	세스코 본사 신사옥 CCTV 시스템	2	삼성SDS 잠실사옥 B동 통합관제 시스템	2	넥슨네트웍스 C동 사옥 통합관제 시스템
3	신세계 리테일 청담 신사옥 CCTV 시스템	3	삼성화재 고양연수원 통합관제 공사	3	넥슨 컴퓨터 박물관 통합관제
4	그랜드 힐튼 호텔 CCTV 통합 관제 구축	4	삼성화재 RnD센터 시스템 공사	4	넥슨코리아 판교사옥 통합관제 시스템
5	건국 대학교 통합 관제	5	세스코 사옥 통합관제 시스템	5	삼성전자 인도 노이다 공장 통합관제 시스템
6	일본 태양광 발전소 통합 CCTV 방범 시스템	6	한국거래소 통합관제의 건	6	삼성전자 이집트 공장 통합관제 시스템
7	신라 면세점 영종도 물류센터 CCTV 시스템	7	삼성전자서비스 NVR교체 및 통합관제 구성	7	삼성SDS 잠실사옥 A동 통합관제 시스템
8	커피빈 통합 CCTV 시스템 구성	8	삼성전자 인도 노이다 공장 통합관제 추가 설치	8	삼성SDS IDC센터 서버룸 System
9	맥도날드 CCTV 녹화 시스템	9	삼성전자 수원주차동 통합시스템	9	삼성SDS 잠실 서버룸 System
10	태광 컨트리클럽 무인감시 구축	10	SPC그룹 매장 시스템 공사	10	접적지역 통합관제 시스템구축 (2차)
11	LS 지식산업센터 CCTV 시스템	11	우진프라임 CCTV 시스템	11	형지바우빌딩 통합관제 건
12	국도화학 신사옥 CCTV 관제 시스템 구축	12	LS엠트론 구미공장 통합관제 구축의 건	12	고양농협 하나로마트 통합관제센터 공사
13	한미 정밀화학 CCTV 통합 시스템	13	전국 SK주유소 설치공사	13	연세대학교 송도캠퍼스 통합관제센터 공사
14	현대 엔지니어링 현장 감시 시스템	14	전국 커피빈코리아 지점 설치 공사	14	경찰서 유치장 감시시스템 공사
15	제주 테디팰리스 콘도미니움 CCTV 납품	15	전국 GS칼텍스 시스템 구축	15	삼성전자서비스 NVR교체 사업
16	국도화학 전국공장 CCTV 감시 시스템 구축			16	농심사옥 CCTV교체 사업

## S사 사옥 A동 B동 통합

### 사업의 범위

- 1) S사 사옥 A, B 동 CCTV시스템 구축 및 통합
- 2) 사업 기간 : 2013.03~2014.08 (1차~2차 사업)

### VMS + Server

- 1) 서버 + DAS 스토리지로 안정적 시스템 구축
- 2) 동관, 서관을 동일 시스템 구축하여 통합 관제 가능
- 3) 월컨트롤러 및 출입통제 시스템과의 연동이 용이함
- 4) 비디오서버를 통한 이기종 아날로그 시스템 통합

### 사업의 목적

- 1) 목적1 : 1차 사업 - A동의 기존 타사 아날로그 시스템 VMS 등록 및 저장
- 2) 목적2 : 2차 사업 - B동 IP시스템 도입
- 3) 목적3 : 추가 사업 - A동, B동 통합 관제시스템 도입

### iNEX 설계에 대한 가이드라인 제시

- 1) 카메라 수량에 따른 네트워크 망 구성 시 부하량 주의
- 2) 서버 H/W을 고려하여, 레코딩서버, 스트리밍 서비스 페더레이션 서비스 등 대규모 iNEX VMS System
- 3) IDIS 지능형 시스템 셋팅 적용

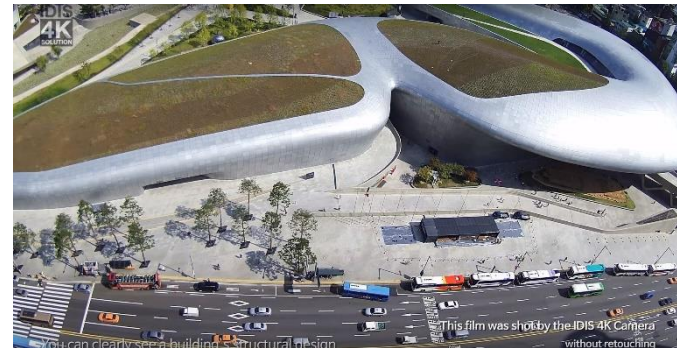
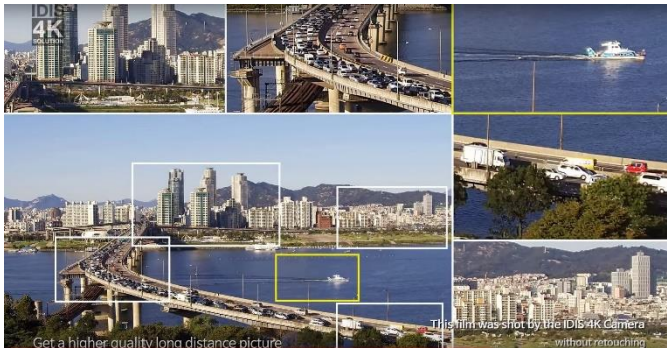

## S사 사옥 A동 B동 통합

### A동

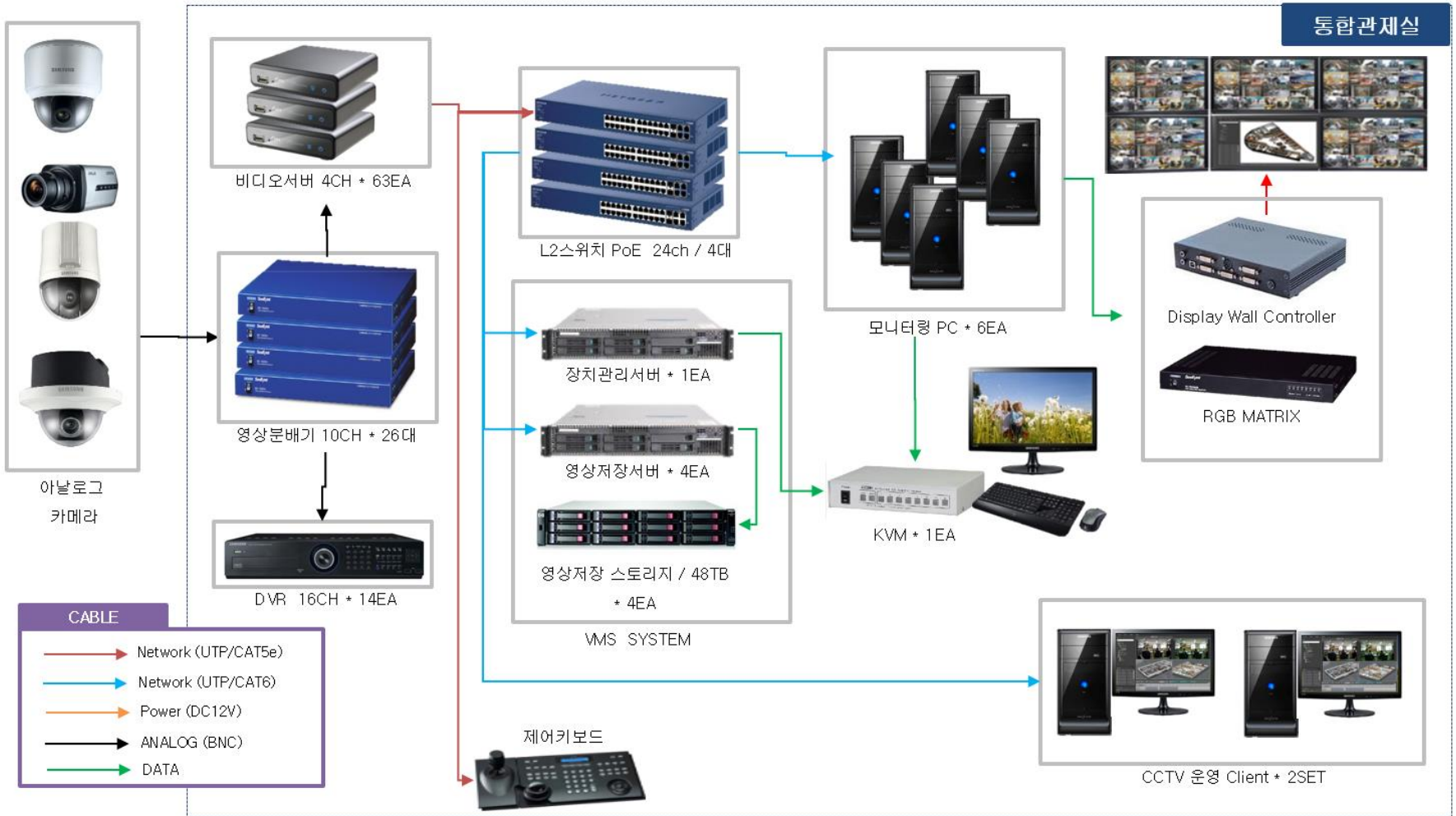

## S사 사옥 A동 B동 통합

### B동

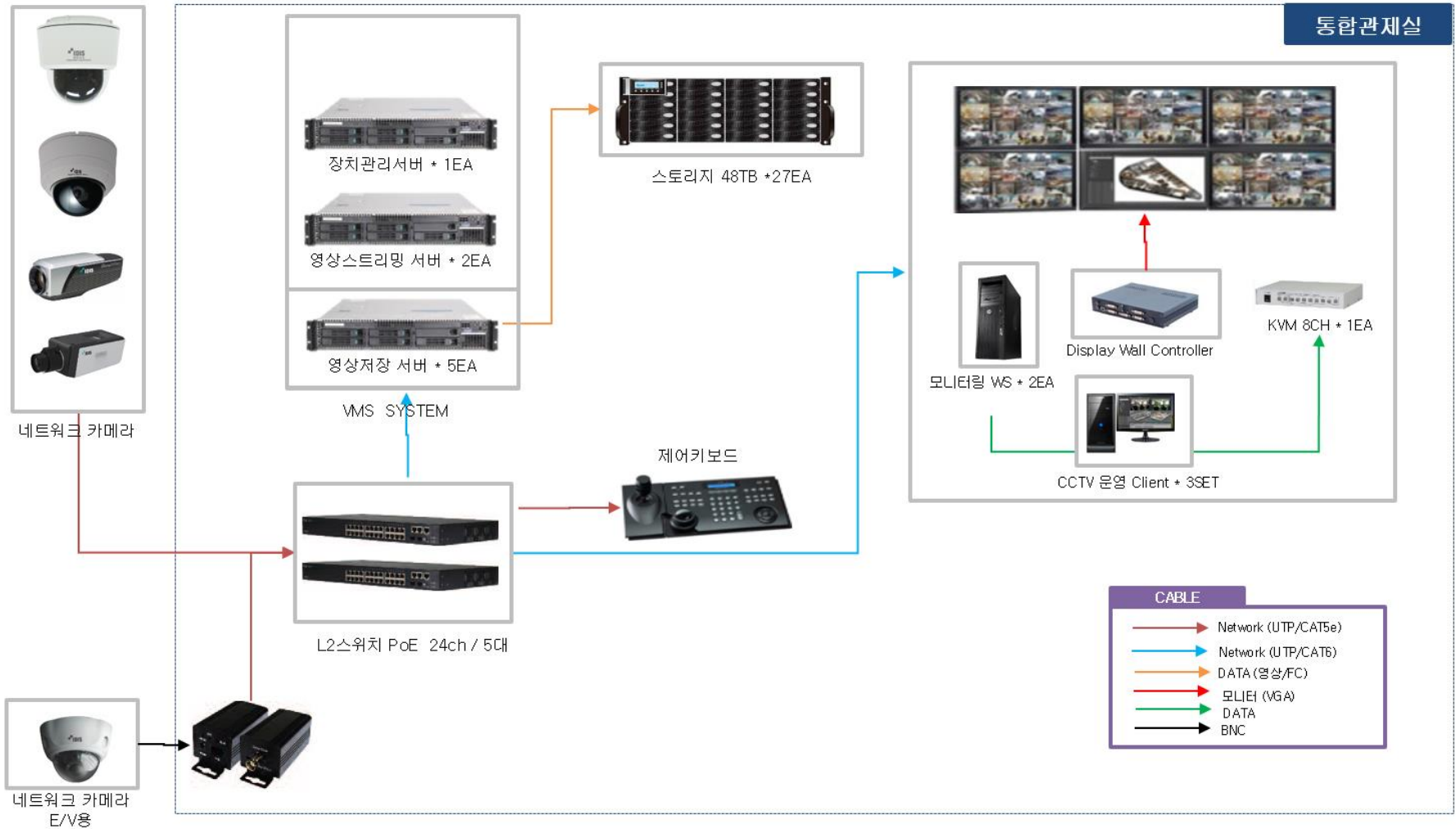

## S사 사옥 A동 B동 통합

A동

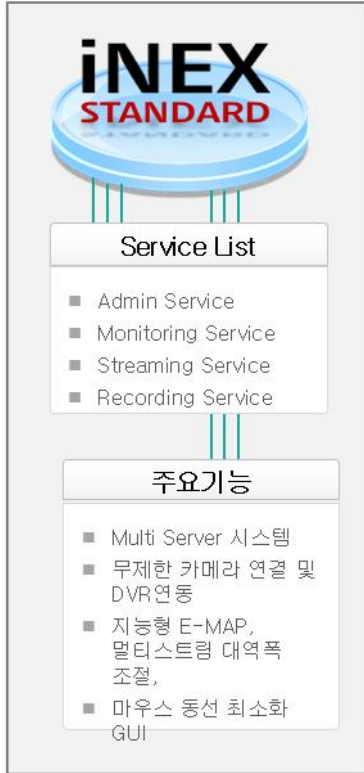

B동

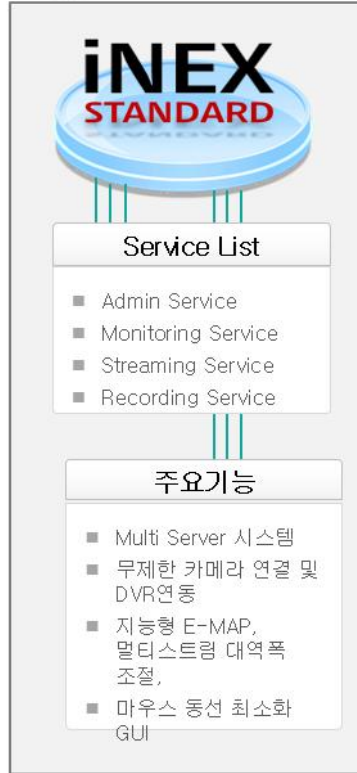

## S 서비스 센터

### 사업의 범위

- 1) 전국 280여 군데 OOOO 서비스 CCTV시스템 구축
- 2) 당사 사업 수주 현황 : 전지점 수주
- 3) 사업 기간 : 2013.06~2014.03 (1차 사업)

### 유통센터의 고화질 시스템 구축

- 1) IP카메라 및 41만 카메라 통합 연동 녹화
- 2) 방재실에서의 통합 관리 및 감시
- 3) 계산대 및 주차장 안전감시/ Full HD영상 확보

### 사업의 목적

- 1) 목적 1 : 2메가픽셀 급 이상의 고해상도 CCTV설치
- 2) 목적 2 : 고객과실 확인 및 도난방지
- 3) 목적 3 : 3000여대 이상의 카메라를 전국단위에서 통합감시/관리

### 네트워크 대역폭을 고려한 시스템 구성

- 1) 카메라 수량에 따른 안정적인 대역폭 확보 필요
- 2) 광허브 및 스위칭허브의 적절한 조합
- 3) NVR에서의 녹화/감시의 원활한 수행을 위한 스트리밍 제어 운영설정 필요





## S 서비스 센터

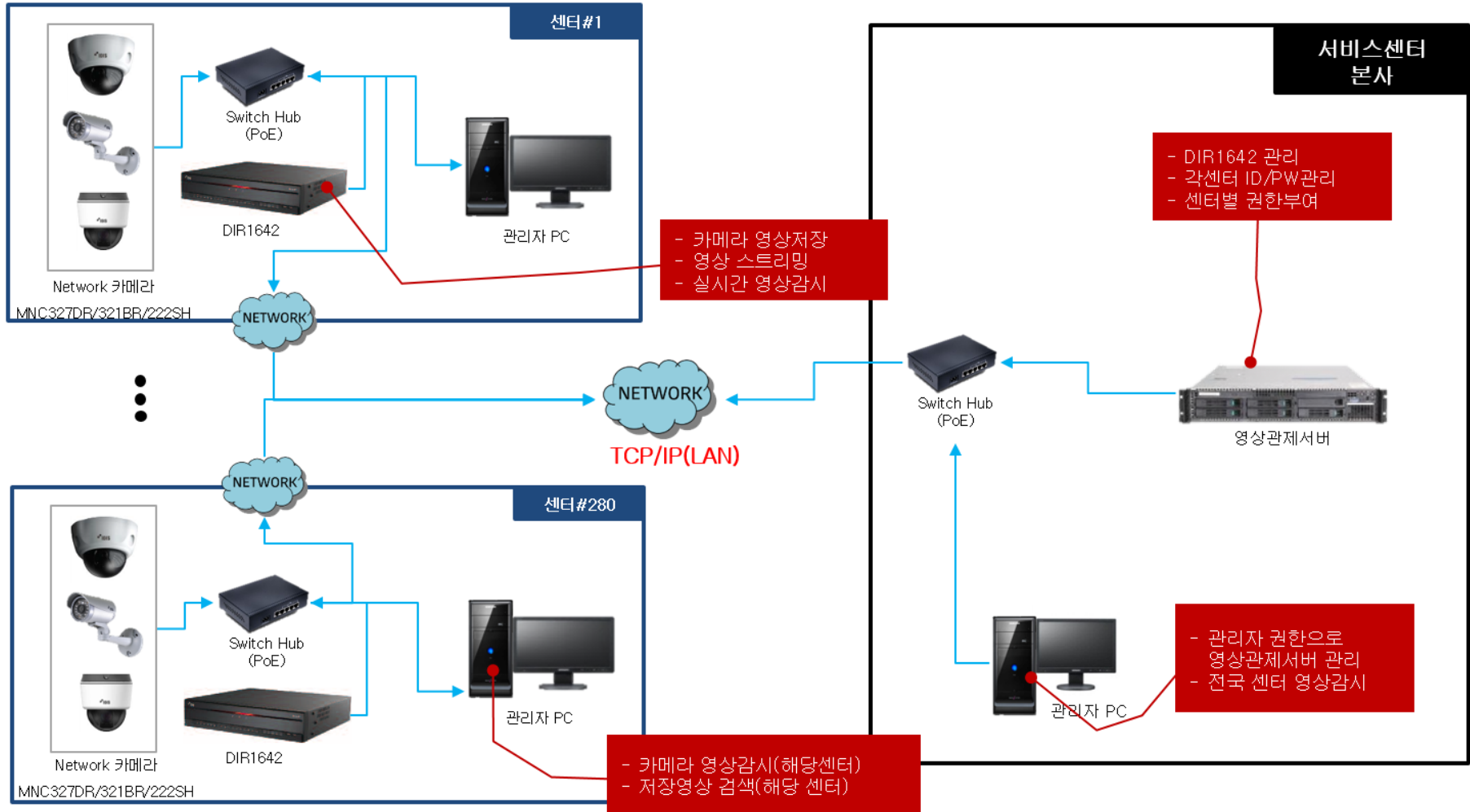

## Y 대학교

### 사업의 범위

- 1) 캠퍼스 전체 CCTV 교체 및 신규 상황실 구성
- 2) 사업 기간 : 2015.03~05 (지속 증축 중)

### 사건 사고 발생의 즉각적인 대응

- 1) 화재 감시시스템 : 각 건물의 화재 감시 시스템과 연동
- 2) 비상콜시스템 : 위험지역 비상콜 시스템 설치로  
범죄 예방 효과
- 3) IPWALL 시스템 : 이벤트 발생시 상황실 DID  
자동 변환 팝업 표출

### 사업의 목적

- 1) 목적 1 : 2메가픽셀 급 이상의 고해상도 CCTV설치
- 2) 목적 2 : 비상 상황 발생 시 상황실에서 즉각적인 확인 및  
조치 가능 시스템
- 3) 목적 3 : 산책로 및 기숙사 등 범죄 우발지역 비상콜  
시스템 설치

### 이기종 연동 및 네트워크 분산 작업

- 1) 차량번호 인식 시스템을 위한 타사 S/W 연동
- 2) 이종 등록에 따른 끊김 현상 발생
- 3) 설계 변경 진행 녹화는 아이디스 NVR 감시는 타사 전용
- 4) 각 건물 NVR 설치 후 메인 상황실 전체 통합
- 5) 다수 장비연결에 따른 네트워크 스위치 분산 사용 L3 100EA 설치

# 4. 설치사례

## Y 대학교

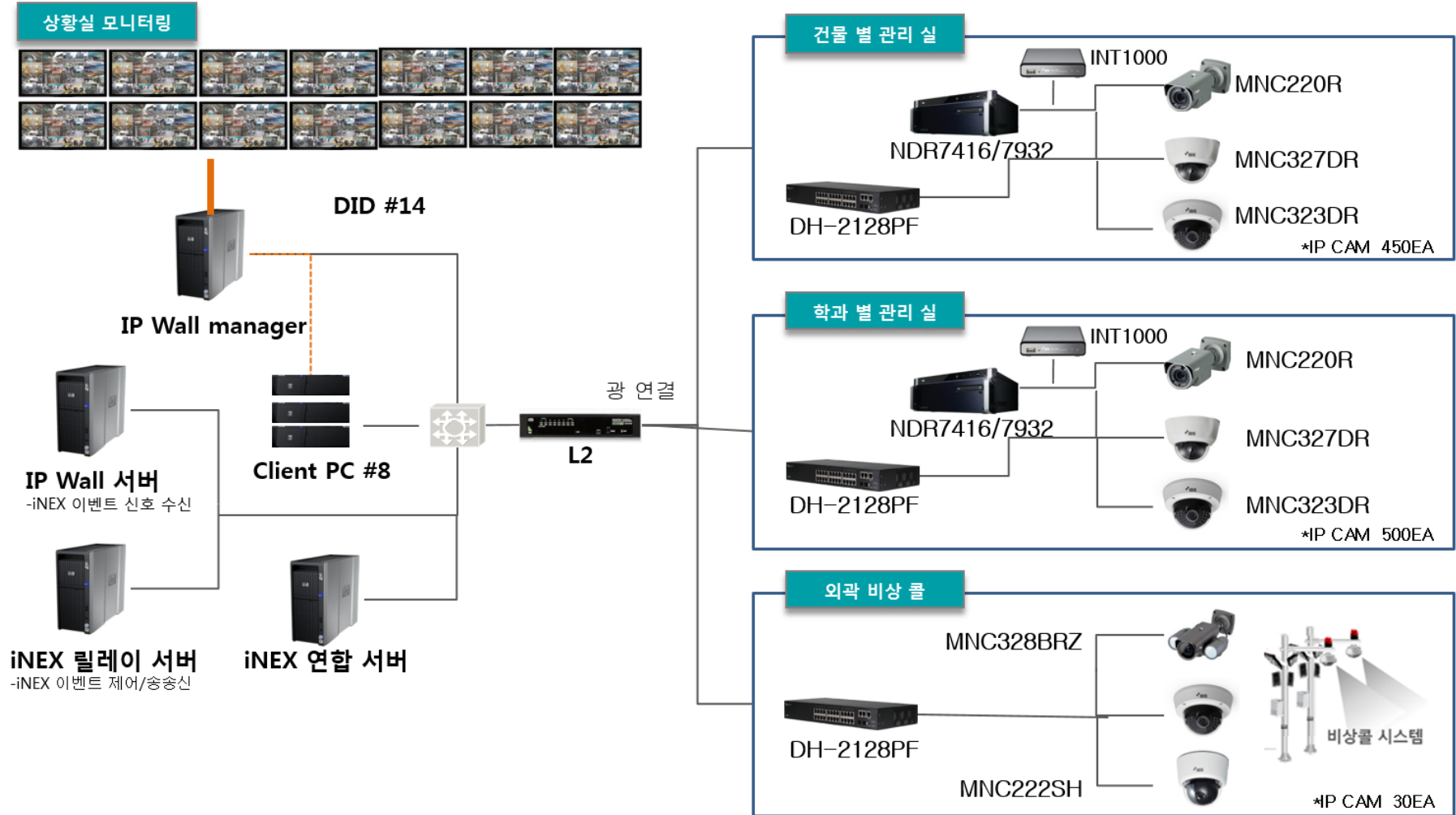

## H 마트 CCTV시스템

### 사업의 범위

- 1) 기존 아날로그카메라와 신규 IP카메라 통합구성
- 2) 당사 사업 수주 현황 : 시스템 납품
- 3) 사업 기간 : 2013.12

### 사업의 목적

- 1) 목적1 : 실내외 통합 시스템 구성
- 2) 목적2 : 고화질 IP카메라 설치 및 기존 아날로그카메라 통합
- 3) 목적3 : 통합상황실에서의 안정적 운영

### 유통센터의 고화질 시스템 구축

- 1) IP카메라 및 41만 카메라 통합 연동 녹화
- 2) 방재실에서의 통합 관리 및 감시
- 3) 계산대 및 주차장 안전감시/ Full HD영상 확보

### 네트워크 대역폭을 고려한 시스템 구성

- 1) 카메라 수량에 따른 안정적인 대역폭 확보 필요
- 2) 광허브 및 스위칭허브의 적절한 조합
- 3) NVR에서의 녹화/감시의 원활한 수행을 위한 스트리밍 제어 운영설정 필요

## H 마트 CCTV시스템

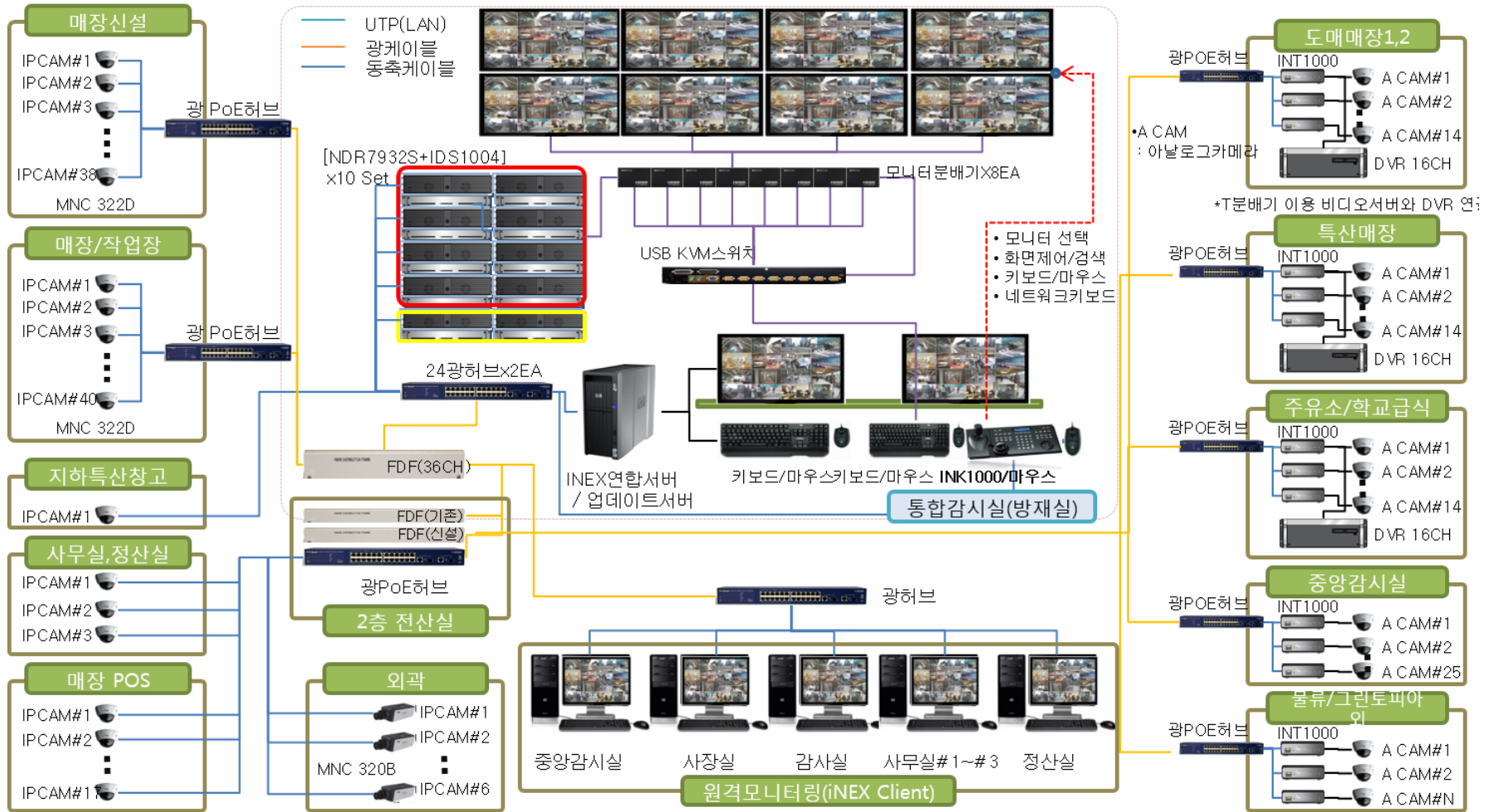

## S 식품 그룹 통합 감시

### 사업의 범위

- 1) 전국 지점의 고화질 영상모니터링
- 2) 당사 사업 수주 현황 : 시스템 납품
- 3) 사업 기간 : 2014.08

### 사업의 목적

- 1) 목적1 : 전국 지점 영상 모니터링 / 모바일
- 2) 목적2 : 스트리밍 구성
- 3) 목적3 : 해외사이트에 대한 안정적 지원

### 전국지점 통합모니터링

- 1) 전국 400여개 지점에 대한 통합 모니터링
- 2) 모바일, PC에서의 안정적인 모니터링
- 3) 전국 영상장비에 대한 통합관리 기능
- 4) 공장의 CCTV통합 감시/제어

### 네트워크 대역폭을 고려한 시스템 구성

- 1) 영상대역폭을 고려한 회선관리
- 2) DIR, DVR, iNEX통합 모니터링 구성

## S 식품 그룹 통합 감시

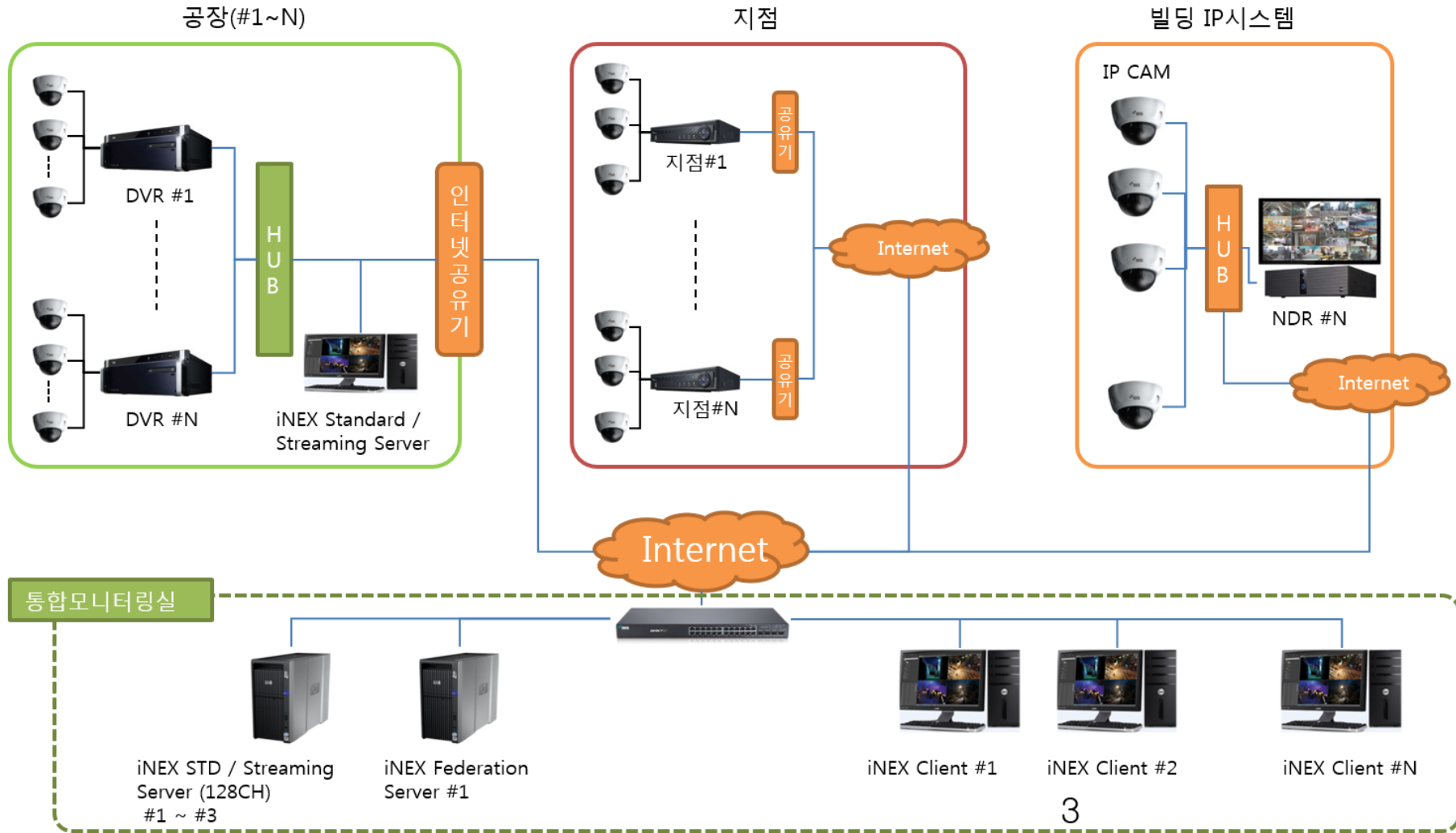

## C 커피 체인점

### 사업의 범위

- 1) 커피빈 코리아 매장별 CCTV 시스템 구축
- 2) 매장별 DVR 중앙 관리 시스템
- 3) 사업 기간 : 2008.02~2015. 03

### 사업의 목적

- 1) 목적1 : 매장 내 고객 및 STAFF 신변/재산 보호
- 2) 목적2 : 매장 내 광고 스크린 작동여부 점검
- 3) 목적3 : 중앙 영상 관리

### 녹화 / 관리 분리 운영

- 1) Local 녹화
- 2) 녹화 지점 분산저장(매장별)
- 3) DVR 조작 권한 제거(모니터 미설치, 계정 제한 등)
- 4) One point 관리
- 5) 본사 주관 영상 추출, 실시간 감시
- 6) 본사 주관 장비 내구 연한 관리

### 설치 시공 표준화

- 1) 설치 시공의 표준화  
- FEN서비스 설정, IP설정,
- 2) 운영의 표준화
- 3) AS 및 유지보수의 표준화



## C 커피 체인점

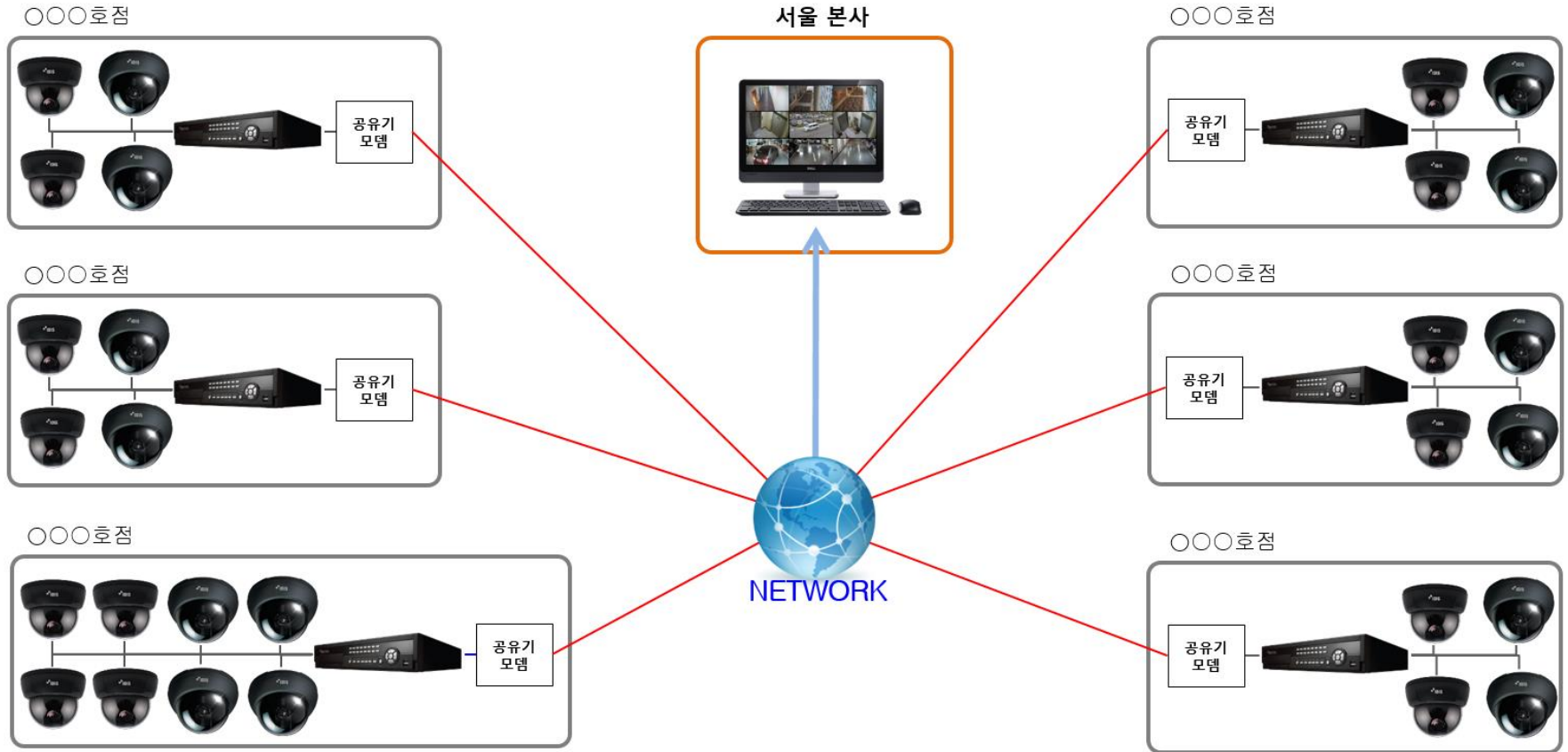

## T 골프장

### 사업의 범위

- 1) 컨트리클럽 내 클럽하우스 CCTV 구축
- 2) 구역별 그늘집 CCTV 설치
- 3) 사업 기간 : 2015.03~04

### 클럽하우스 미관 유지

- 1) MNC222SH : 건물의 주요 컬러와 통일하여 하우스징 별도 도색
- 2) MNC327DR : 이용 고객에게 불쾌/위화감을 주지 않는 위치 중심으로 설계



### 사업의 목적

- 1) 목적1 : 2메가픽셀 급 이상의 고해상도 CCTV설치
- 2) 목적2 : 고가의 장비를 보관하는 보관소 감시 강화
- 3) 목적3 : 원거리 그늘집 內 매점 운영 무인화

### 기존 망 활용을 통한 통합

- 1) 기존에 운용중인 클럽 내부 망 활용 (광 선로)
- 2) FEN 서비스를 활용한 원격 접속(춘천 본사)
- 3) iRAS를 활용한 전 채널 통합 실시간 영상 감시



# 4. 설치사례

## T 골프장

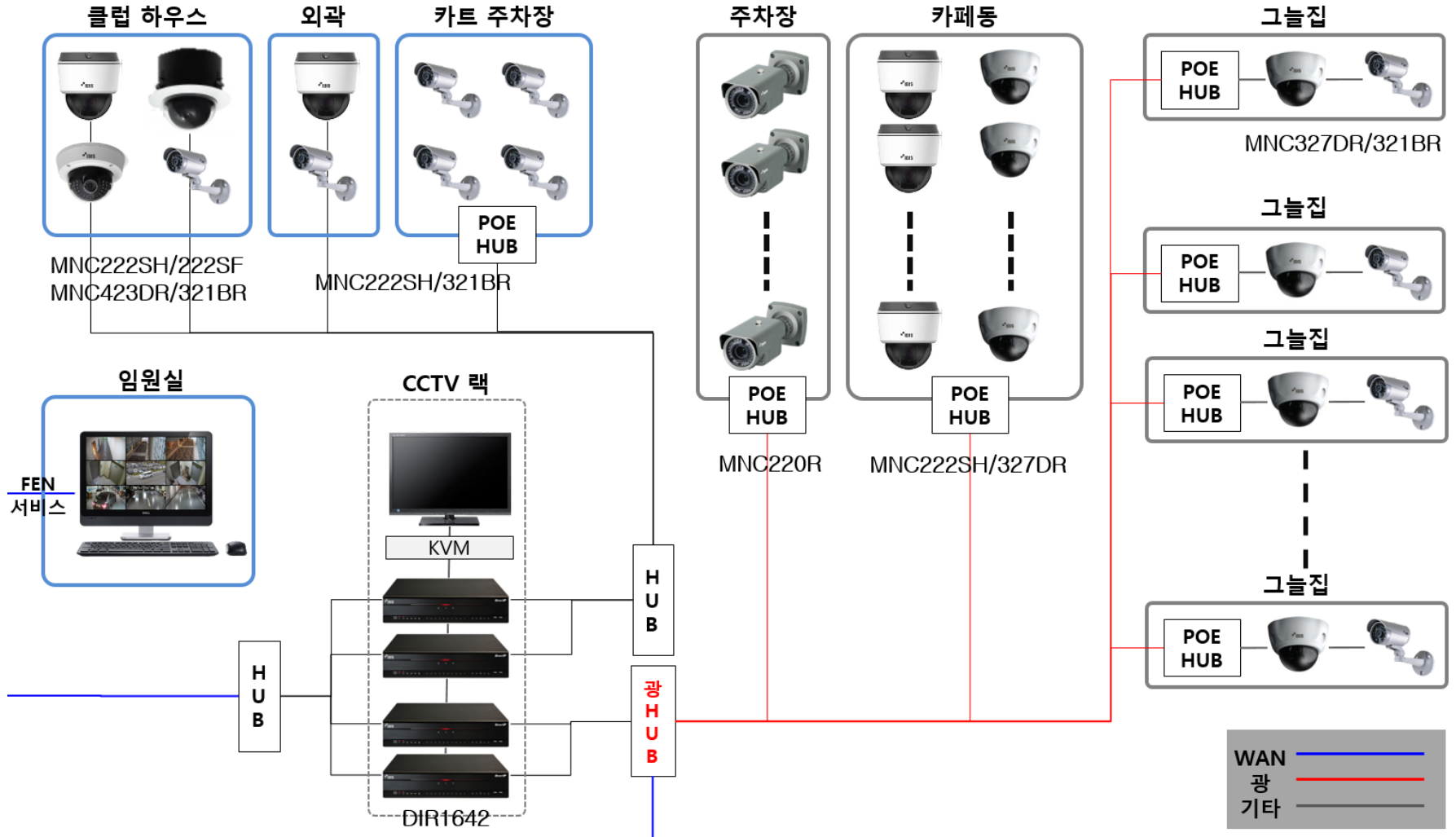

## OO 전쟁기념관 기술설치 사례

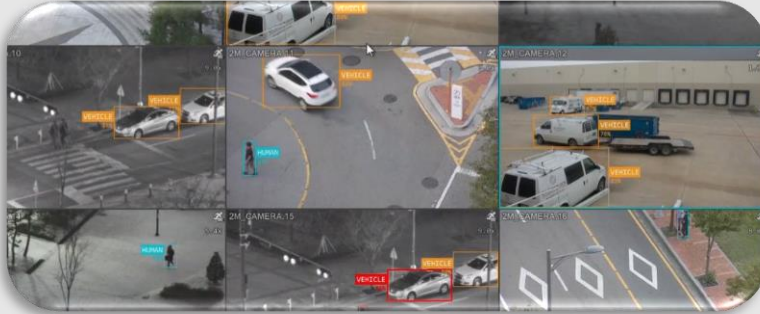

### IDIS DEEP LEARNING

- 지능형 영상 분석 지원
- 차량, 사람, 자전거 3종류 인식
- 인식률을 조정하여 이벤트 제어 가능
- 실시간 분석시스템 지원
- 트립존, 사라진 물체, 배회 영상분석 기능 지원

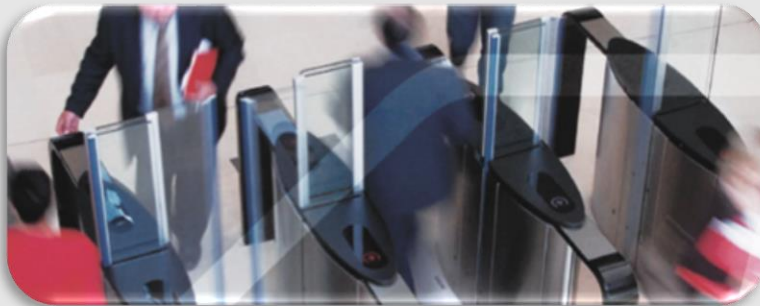

### Access Control System

- 출입통제 시스템과 CCTV의 연동 지원
- 고객의 출입 실시간 연동
- 미등록 고객 출입시 라이브 팝업 및 알람 지원



### IDIS PRIVACY MASKING

- 불특정 다수의 모자이크 처리 기능 지원
- 모자이크 객체 무한대 지원
- 고객의 프라이버시 보호기능 제공
- 간편한 프로그램 GUI 지원

## OO 전쟁기념관 최신 기술설치 사례



### Emergency bell

- 비상벨과 CCTV의 연동
- 비상벨 신호가 감지될 경우 라이브 팝업, 알림 기능 제공
- 비상시 통합시스템 알림을 통한 근무자의 빠른 인지

## # 영상 반출 / IDIS FAILOVER SYSTEM



- ▶ 영상의 사용기간 설정 가능
- ▶ 패스워드 설정 기능 지원
- ▶ 텍스트-인 데이터 포함 저장기능 및 오디오 제외 기능 탑재
- ▶ 반출된 영상에 대한 로그 기록 제공
- ▶ 네트워크 오류가 발생하여도 Failover System을 통해 SD카드에 영상 지속 저장

## ○ 주얼리 매장 최신기술 설치 사례

# HeatMap ▶ 영상의 설정 영역 안의 움직임 빈도를 분석 할 수 있습니다.

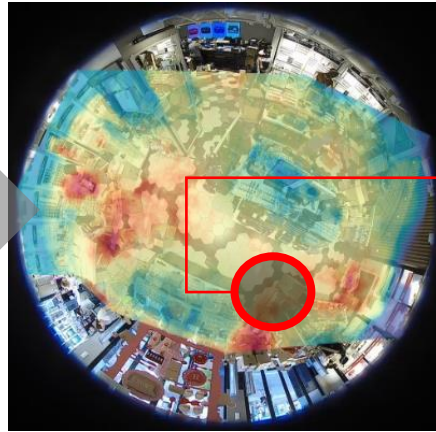
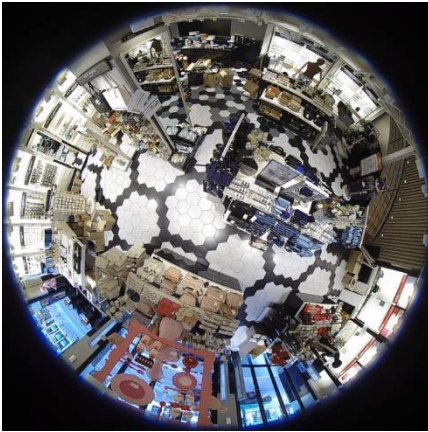

밀집 분포도가 클수록  
붉은 계열로 표시

## # People Counting



IN / OUT Count

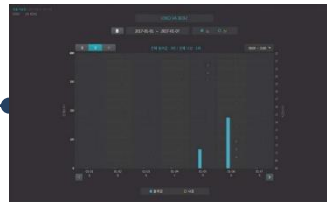

- ▶ Video Analytic Reporting 지원
- ▶ 특정 시간 설정시 히트맵 이미지를 스틸 이미지와 썸네일 이미지 제공
- ▶ 히트맵의 영역 설정 가능

- ▶ Video Analytic Reporting 지원
- ▶ 사람의 머리 크기를 설정하여 People Counting, IN/OUT 인원수 조회 기능 지원

## ○ 주얼리 매장 최신기술 설치 사례

# Queue Management ▶ 설정 영역의 인원 수 및 체류 시간을 관리할 수 있습니다.

- 오버헤드 타입 : 사람의 머리 크기를 설정하여 사람만 검출 되도록 지원합니다.

Counting customers queuing time

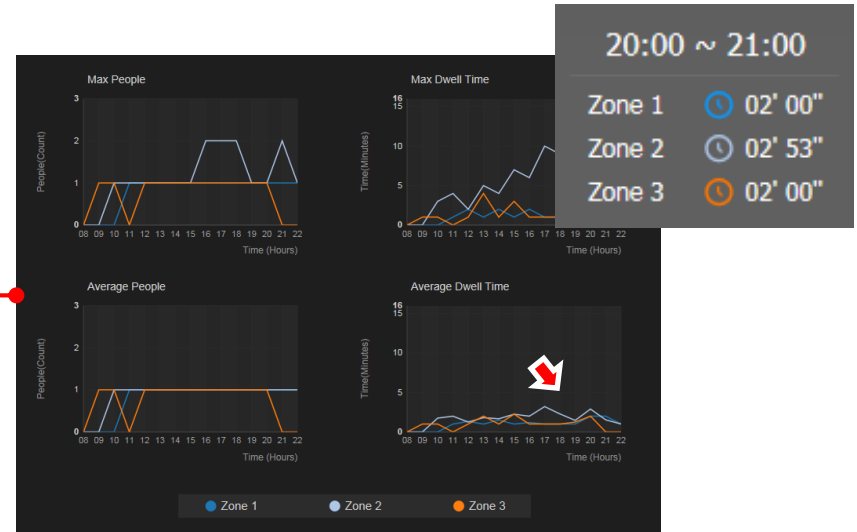
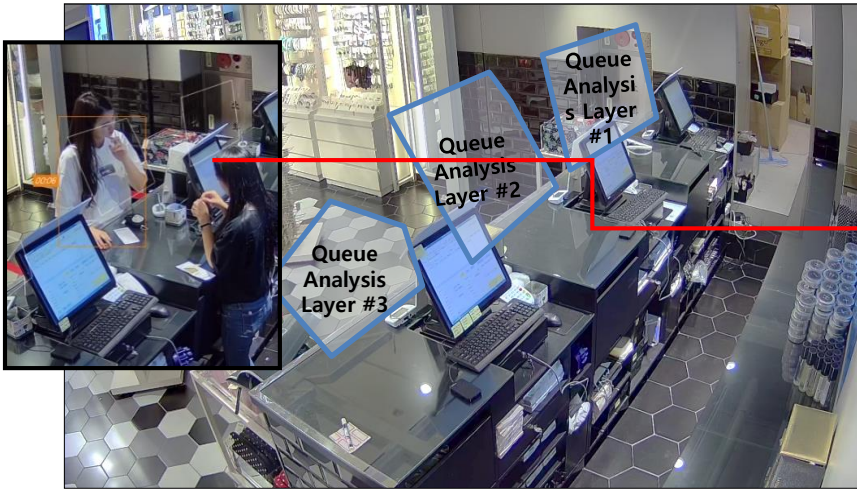

Peak time & Busy time, Realign shop assistant

- ▶ Video Analytic Reporting 지원
- ▶ 사용자 임의의 날짜, 시간 설정 가능
- ▶ 선택된 사람 수 및 머무른 시간 데이터를 영역별 표출

## 영상 자료

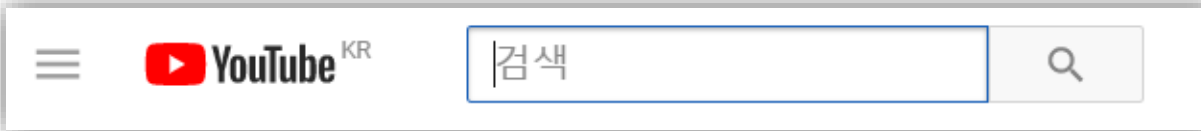

“IDIS Global” 검색  
“아이디스CS” 검색





- 판교사무소 : 경기도 성남시 분당구 판교로 344 아이디스타워
- 대전본사 : 대전광역시 유성구 테크노3로 8-10
- 국내영업팀
  - TEL : 031-723-5042~9
  - FAX : 031-723-5050
- A/S Call Center : 1644-6440